

015 Killo

endotus

Ehdotusalueen ETRS-GK24 KORTTEIN NÄKÄ OSOITE PIRKKAAN KUNTA KILLOVAINIONTIE KATUSUUNNITELMA		Kokoalueen N2000 PIIRUSTUKSEN OSASTO Yleiskartta	MITTAKAAVA 1:1000
SWECO	Suunnittelija Tarkastaja Piirustaja Pvm: Revisio:	YHDEYS 2501149_Asumisuunnitus.dwg SUUNNITTELIJA TIVIO	PIIRUSTAJA MAUTOS
Sweco Finland Oy Lemminkisenkatu 34, 00200 TURKU	28.6.2024	TKA	25011149 2161-1

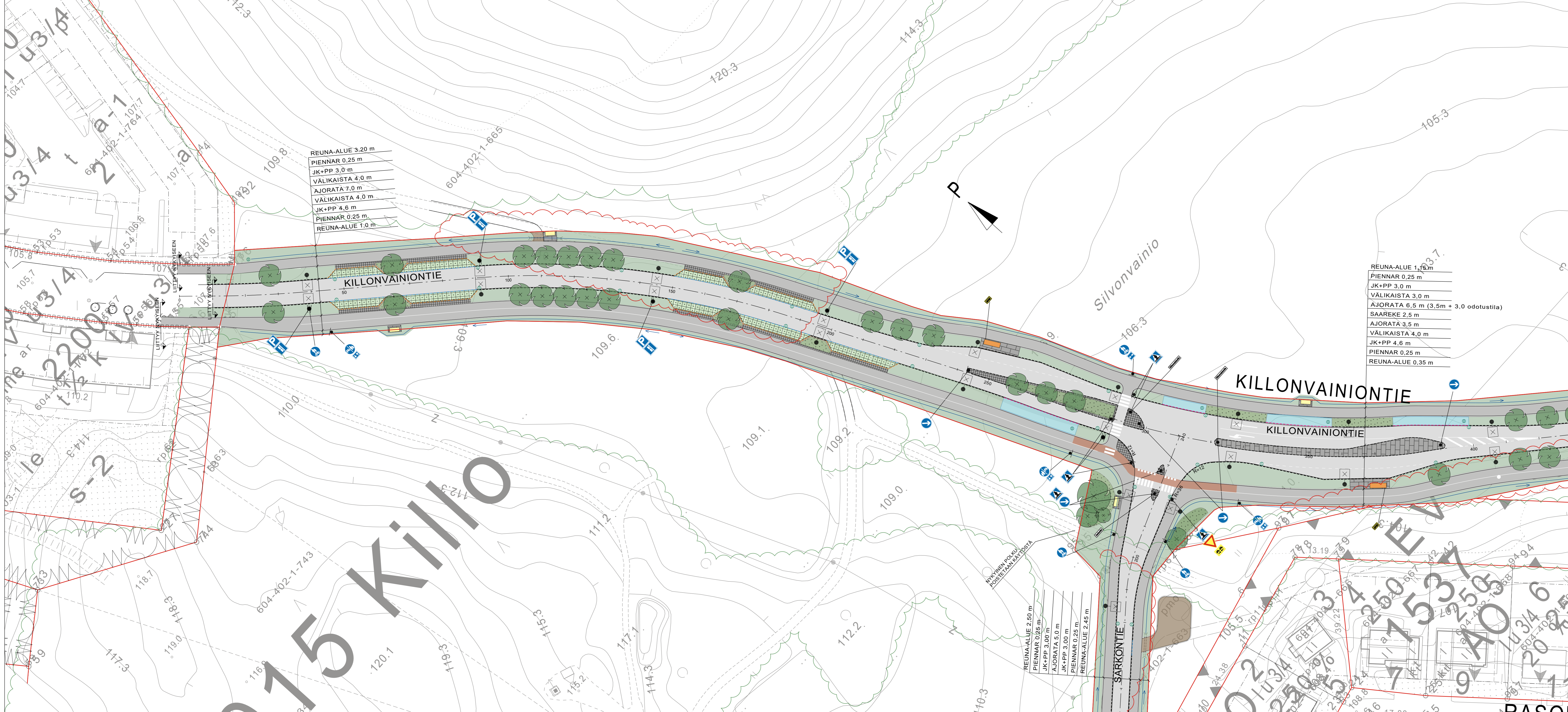

REUNA-ALUE 3,20 m
 PIENNAR 0,25 m
 JK+PP 3,0 m
 VÄLIKAISTA 4,0 m
 AJORATA 7,0 m
 VÄLIKAISTA 4,0 m
 JK+PP 4,6 m
 PIENNAR 0,25 m
 REUNA-ALUE 1,0 m

REUNA-ALUE 1,15 m
 PIENNAR 0,25 m
 JK+PP 3,0 m
 VÄLIKAISTA 3,0 m
 AJORATA 6,5 m (3,5m + 3,0 odotustila)
 SAAREKE 2,5 m
 AJORATA 3,5 m
 VÄLIKAISTA 4,0 m
 JK+PP 4,6 m
 PIENNAR 0,25 m
 REUNA-ALUE 0,35 m

REUNA-ALUE 2,50 m
 PIENNAR 0,25 m
 JK+PP 3,00 m
 AJORATA 5,0 m
 JK+PP 3,00 m
 PIENNAR 0,25 m
 REUNA-ALUE 2,45 m

- SÄILYTETTÄVÄ PUUSTO/ KASVILLISUUS
- POISTETTAVA PUUSTO/ KASVILLISUUS
- ASFALTTI, AJORATA
- ASFALTTI, JKPP
- ASFALTTI, JKPP, PUNAINEN
- BETONIKIVI
- NURMIKIVI, HARMAA
- NOPPAKIVI, HARMAA
- NURMI
- NIITTY
- BIOSUODATUSPAINANNE
- KIVITUHKA
- ISTUTETTAVA PUU
- ISTUTETTAVA PENSASALUE
- GRANIITIREUNAKIVI, H: 12 cm PÄÄLLYSTEEN PINNASTA
- GRANIITIREUNAKIVI, H: 8 cm PÄÄLLYSTEEN PINNASTA
- GRANIITIREUNAKIVI, H: 4 cm PÄÄLLYSTEEN PINNASTA
- GRANIITIREUNAKIVI, H: 0 cm PÄÄLLYSTEEN PINNASTA
- AVO-OJA, VIRTAUSSUUNTA
- SUUNNITELTU HULEVESIKAIVO
- UUSI VALAISINPVLVÄS
- LEVÄHDYSPAIKKOJEN PUISTOPENKKI

ehdotus

Kortinosaajajärjestelmä EPRS-GK24		Kortinosaajajärjestelmä N2000	
KOHTEEN NIMI JA OSOITE PIRKALAN KUNTA KILLONVAINIONTIE KATUSUUNNITELMA		PIIRUSTUKSEN SIIRTO Asemapiirustus Killonvainiontie plv 0-400	
SUUNNITTELIJA SWECO		MITTAKAIVA 1:500	
TIEDOSTO 25011149_Asemapiirustus.dwg		PIIR NO 25011149	
SUUNNITTELIJA TKA		MUUTOS 2161-2	
28.06.2024			

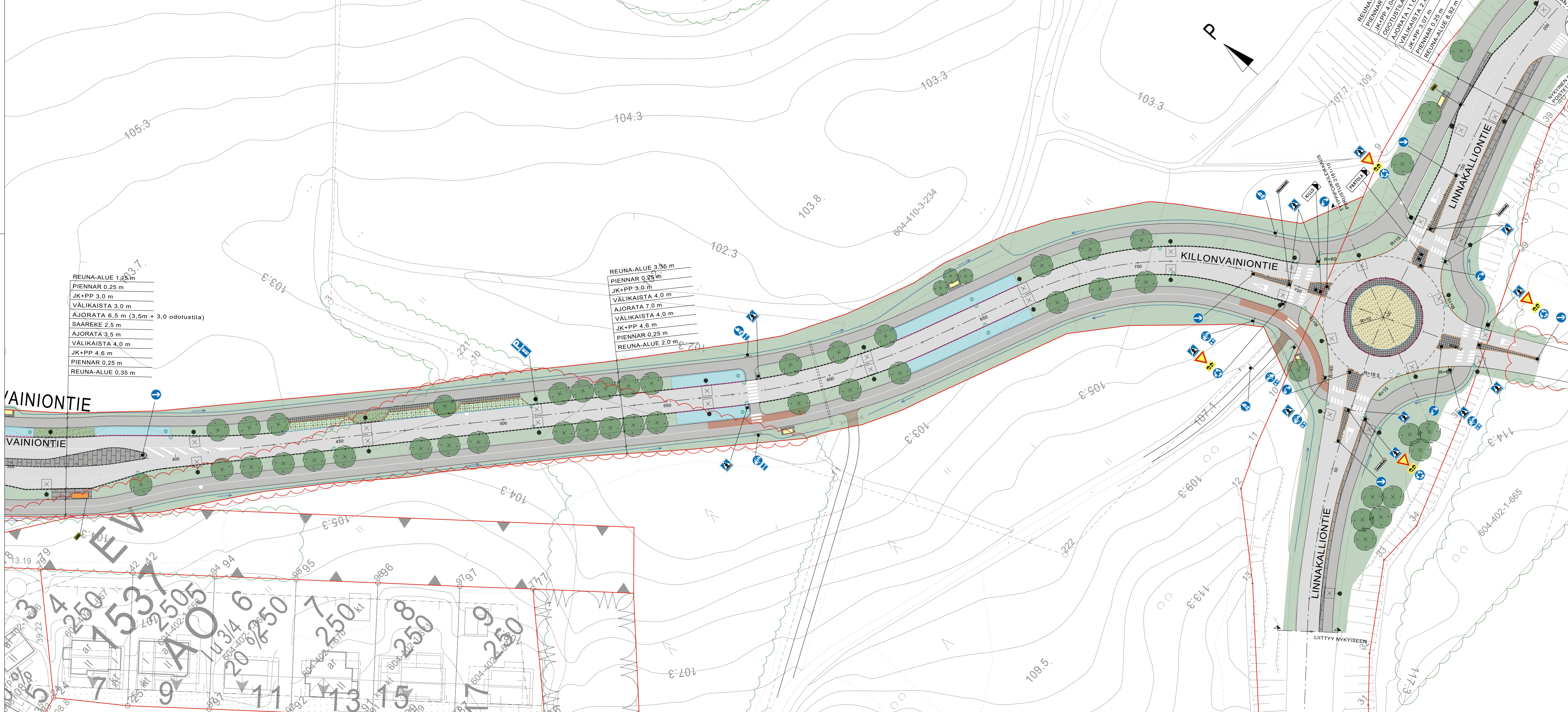

- SAILYTTETTÄVÄ PUUSTO/ KASVILLISUUS
- POISTETTAVA PUUSTO/ KASVILLISUUS
- ASFALTTI, AJORATA
- ASFALTTI, JKPP
- ASFALTTI, JKPP, PUNAINEN
- BETONIKIVI
- NURMIKIVI, HARMAA
- NOPPAKIVI, HARMAA
- NURMI
- NIITTY
- BIOSUODATUSPAINANNE
- KIVITUHKA
- ISTUTETTAVA PUU
- ISTUTETTAVA PENSASALUE
- GRANIITTIREUNAKIVI, H: 12 cm PÄÄLLYSTEEN PINNASTA
- GRANIITTIREUNAKIVI, H: 8 cm PÄÄLLYSTEEN PINNASTA
- GRANIITTIREUNAKIVI, H: 4 cm PÄÄLLYSTEEN PINNASTA
- GRANIITTIREUNAKIVI, H: 0 cm PÄÄLLYSTEEN PINNASTA
- AVO-OJA, VIRTAAUSSUUNTA
- SUUNNITELTU HULEVESIKAIVO
- UUSI VALAISINPylväs
- LEVÄHDYSPAIKKOJEN PUUSTOPENKKI

ehdotus

Kunta/korjajajärjestelmä ETRS-GK24 KOHTEEN NIMI JA OSOITE PIRKKALAN KUNTA KILLONVAINIONTIE KATUSUUNNITELMA		Kunta/korjajajärjestelmä NZS004 PIIRUSTUKSEN SIIRÄTÖ Asemapiirustus Killonvainiontie plv 400-800		MITTAKAAVA 1:500
SWECO Sweco Finland Oy Lemminkäisenkatu 34, 20520 TURKU	SUUNNITTELIJA TARKK. PIIRITTELIJÄ 7.5.2024	TIEDOSTO 25011149_Asemapiirustus.dwg	PIIRI N:o TÄYD N:o 25011149	MUUTOS 2161-3

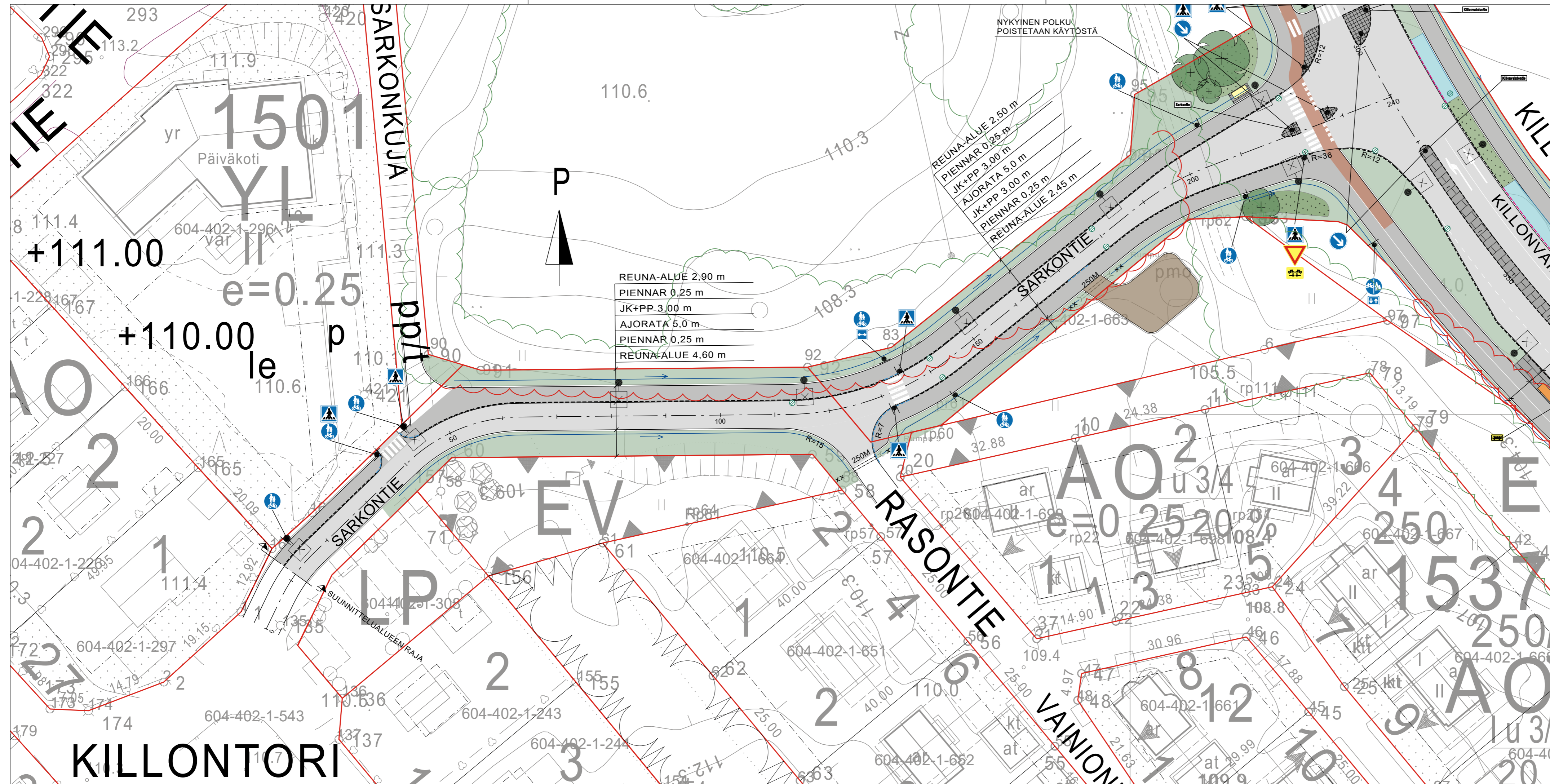

REUNA-ALUE 2,90 m
PIENNAR 0,25 m
JK+PP 3,00 m
AJORATA 5,0 m
PIENNAR 0,25 m
REUNA-ALUE 4,60 m

- SÄILYTETTÄVÄ PUUSTO/ KASVILLISUUS
- POISTETTAVA PUUSTO/ KASVILLISUUS
- ASFALTTI, AJORATA
- ASFALTTI, JKPP
- ASFALTTI, JKPP, PUNAINEN
- BETONIKIVI
- NURMIKIVI, HARMAA
- NOPPAKIVI, HARMAA
- NURMI
- NIITTY
- BIOSUODATUSPAINANNE
- KIVITUHKA
- ISTUTETTAVA PUU
- ISTUTETTAVA PENSASALUE
- GRANIITTIREUNAKIVI, H: 12 cm PÄÄLLYSTEEN PINNASTA
- GRANIITTIREUNAKIVI, H: 8 cm PÄÄLLYSTEEN PINNASTA
- GRANIITTIREUNAKIVI, H: 4 cm PÄÄLLYSTEEN PINNASTA
- GRANIITTIREUNAKIVI, H: 0 cm PÄÄLLYSTEEN PINNASTA
- AVO-OJA, VIRTAAUSSUUNTA
- SUUNNITELTU HULEVESIKAIVO
- UUSI VALAISINPYLVÄS
- LEVÄHDYSPAIKKOJEN PUISTOPENKKI

ehdotus

Koordinaattijärjestelmä ETRS-GK24		Korkeusjärjestelmä N2000	
KOHTEEN NIMI JA OSOITE PIRKKALAN KUNTA KILLONVAINIONTIE KATUSUUNNITELMA		PIIRUSTUKSEN SISÄLTÖ Asemapiirustus Sarkontie	MITTAKAAVA 1:500
	SUUNNITTELU finna	TIEDOSTO 25011149_Asemapiirustus.dwg	
	TARKASTUS fieron	SUUNNITTELU TKA	TYÖN O 25011149
HYVÄKÄYTTÖ fieron	7.5.2024	PIIRIN O 2161-4	MUUTOS
Sweco Finland Oy Lemminkäisenkatu 34, 20520 TURKU			

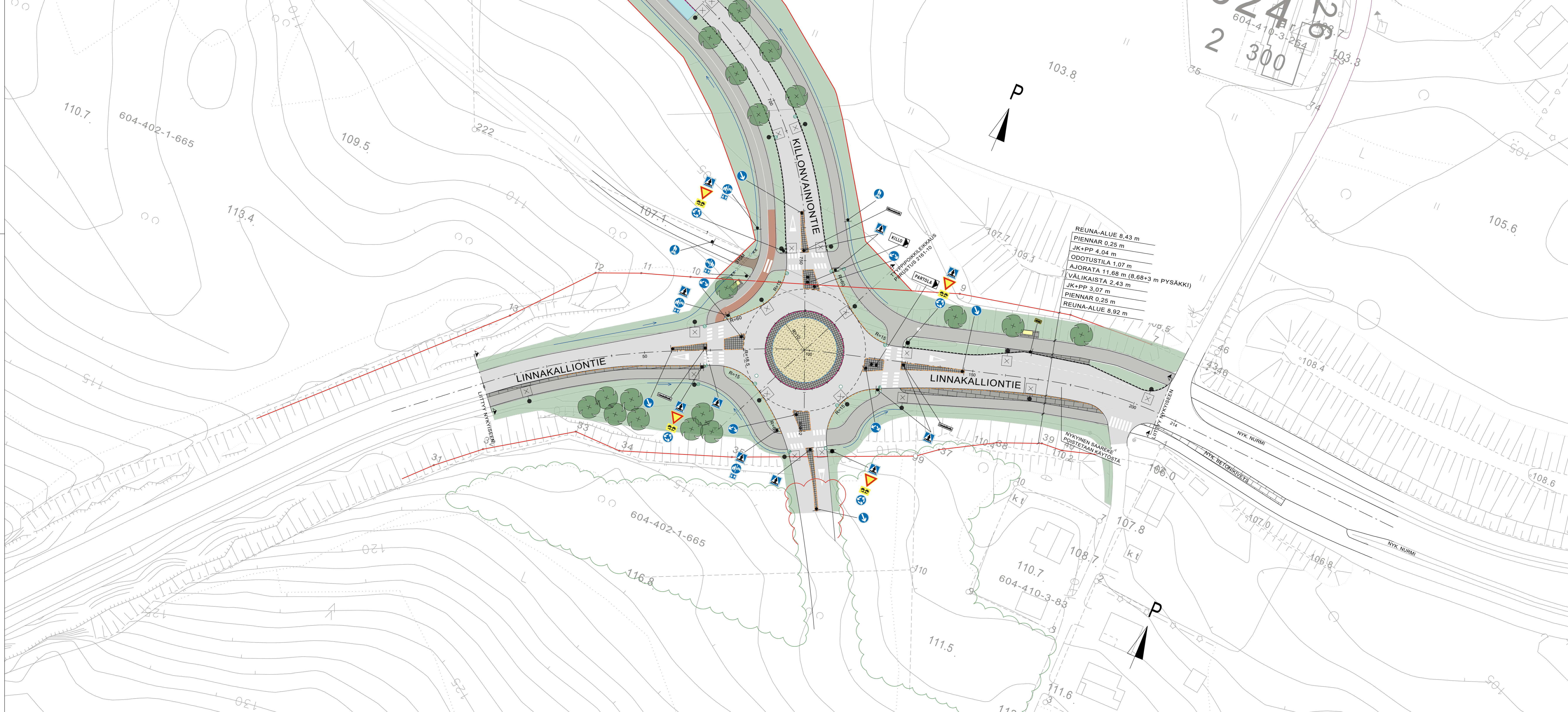

- SÄILYTETTÄVÄ PUUSTO/ KASVILLISUUS
- POISTETTAVA PUUSTO/ KASVILLISUUS
- ASFALTTI, AJORATA
- ASFALTTI, JKPP
- ASFALTTI, JKPP, PUNAINEN
- BETONIKIVI
- NURMIKIVI, HARMAA
- NOPPAKIVI, HARMAA
- NURMI
- NIITTY
- BIOSUODATUSPAINANNE
- KIVITUHKA
- ISTUTETTAVA PUU
- ISTUTETTAVA PENSASALUE
- GRANIITTIREUNAKIVI, H: 12 cm PÄÄLLYSTEEN PINNASTA
- GRANIITTIREUNAKIVI, H: 8 cm PÄÄLLYSTEEN PINNASTA
- GRANIITTIREUNAKIVI, H: 4 cm PÄÄLLYSTEEN PINNASTA
- GRANIITTIREUNAKIVI, H: 0 cm PÄÄLLYSTEEN PINNASTA
- AVO-OJA, VIRTAAUSSUUNTA
- SUUNNITELTU HULEVESIKAIVO
- UUSI VALAISINPYLVÄS
- LEVÄHDYSPAIKKOJEN PUISTOPENKKI

ehdotus

Käsittelyjärjestelmä EIHS-GK24	Käsittelyjärjestelmä N2004
KOHTEEN NIMI JA OSOITE PIRKKALAN KUNTA KILLONVAINIONTIE KATUSUUNNITELMA	PIIRUSTUKSEN SIIRÄLTO Asemapiirustus Linnakalliontie
SWECO	TIEDOSTO SUUNNITELMA TARK. fiiron SUUNNITELMA HYV. fiiron 7.5.2024
SUUNNITTELIJA TARK. fiiron SUUNNITTELIJA HYV. fiiron 7.5.2024	MITTAKAAVA 1:500
SWECO Finland Oy Lemminkäisenkatu 34, 20520 TURKU	PIIR. NO TKA
TTY NO 25011149	MUUTOS 2161-5

KUIVATUS

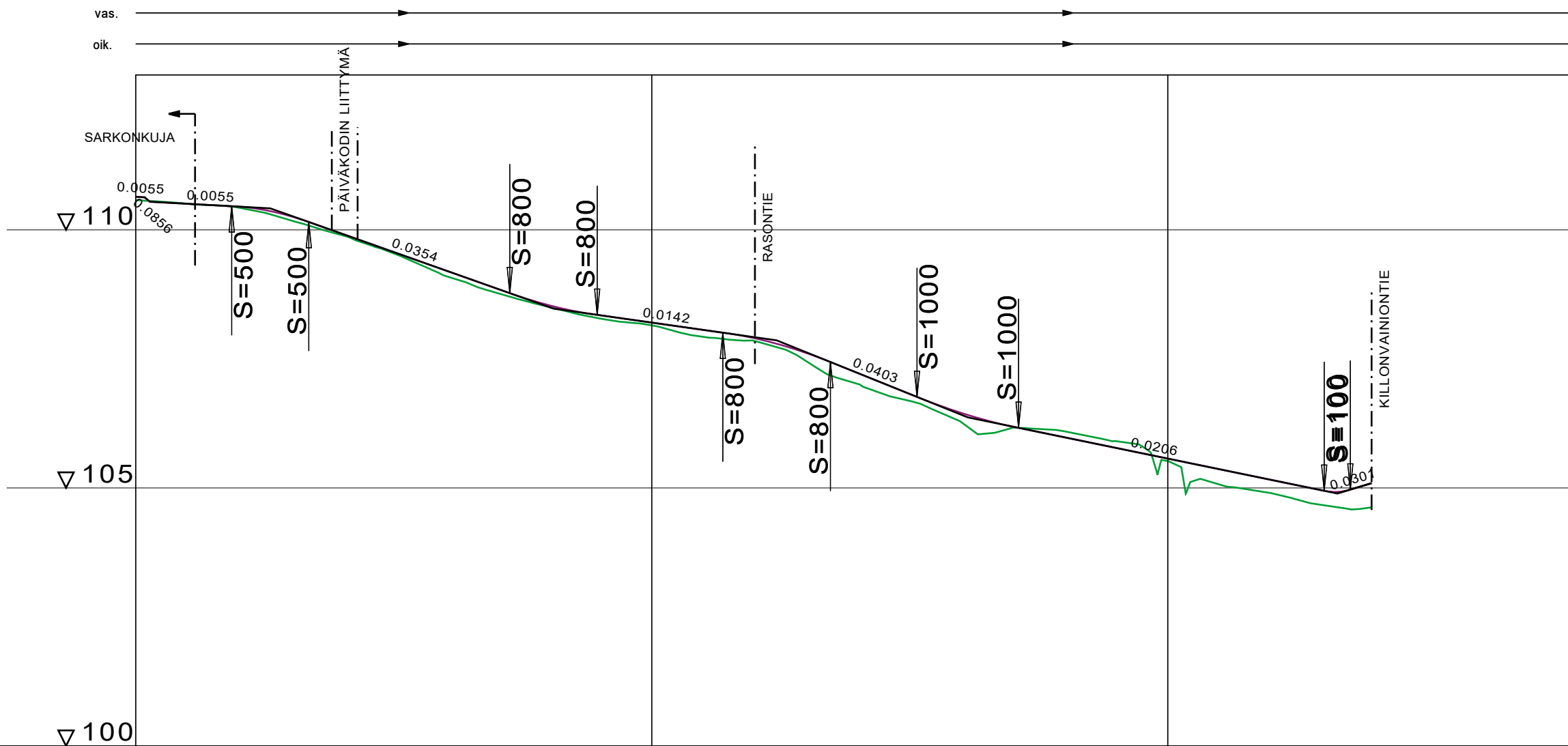

VESIJOHTO	LAEN KORKEUS PUTKEN MITAT, LAATU	
	PAALU	
HULEVESIVIAMÄRI	SISÄPOHJAN KORKEUS PUTKEN MITAT, LAATU	
	PAALU KAIVOVÄLI, KALTEVUUS	
JÄTEVESIVIAMÄRI	SISÄPOHJAN KORKEUS PUTKEN MITAT, LAATU	
	PAALU KAIVOVÄLI, KALTEVUUS	
PUTKIEN PERUSTAMISTAPA		
PÄÄLLYSRAKENNE		
MATKA		0.00 1.00 15.86 16.00 14.94 33.54 38.95 72.49 16.94 89.43 24.35 113.78 20.85 134.63 16.78 151.41 19.68 171.09 59.23 230.32 235.38 239.50
KALTEVUUS / PYÖRISTYSSÄDE		-0.0356 -0.0055 0.0354 S=500 -0.0354 0.0354 0.0142 S=800 -0.0403 0.0403 S=1000 -0.0206 0.030 0.0300
TASAUSVIIVAN KORKEUS		110.64 110.50 110.45 110.26 109.92 109.57 109.21 108.86 108.54 108.34 108.20 108.06 107.89 107.61 107.22 106.82 106.45 106.19 105.98 105.77 105.52 105.36 105.15 104.95 104.62
MAANPINNAN KORKEUS		110.57 110.50 110.43 110.18 109.89 109.54 109.21 108.78 108.51 108.28 108.15 107.92 107.84 107.45 107.01 106.68 106.27 106.16 106.09 105.90 105.52 105.36 104.90 104.67 104.62
PAALUTUS		0 30 50 100 150 200 250
KAAREVUUS		R=30 R=30 R=50
AJORADAN SIVUKALTEVUUS		qv=0.030 qo=0.030

TYYPPIPOIKKILEIKKAUS p1v 0-120

1:100

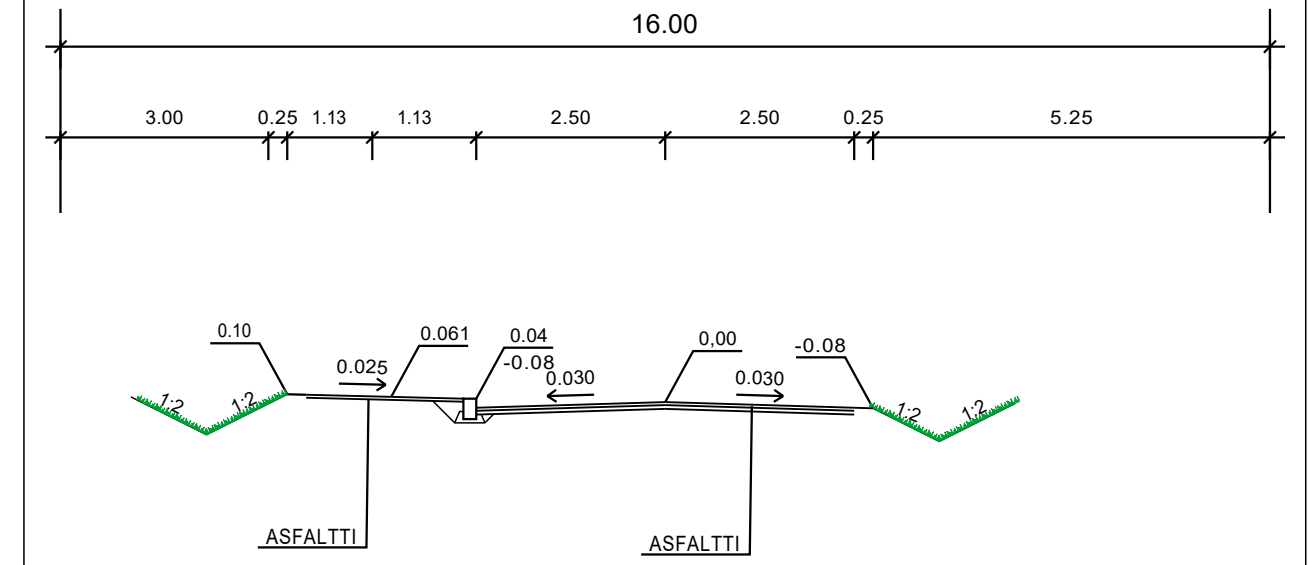

TYYPPIPOIKKILEIKKAUS p1v 120-240

1:100

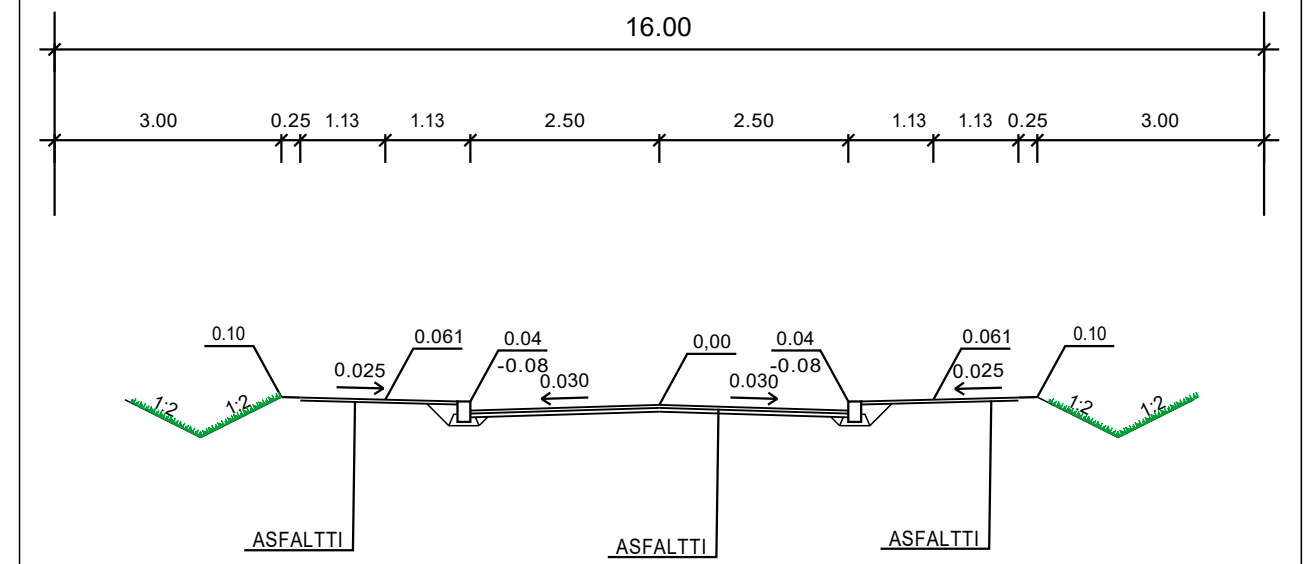

endotus

KOHTEEN NIMI JA OSOITE		PIIRUSTUKSEN SISÄLTÖ		MITTAKAAVA	
PIRKKALAN KUNTA KILLONVAINIONTIE KATUSUUNNITELMA		Pituusleikkaus Tyyppipoikkileikkaus Sarkontie		1:1000/1:100 1:100	
SUUNN. fimina		TIEDOSTO			
TARK. fieron		Leikkauk_Killonvainiontie.dwg			
HYV. fieron		SUUNN.ALA	TYÖ N:O	PIIR N:O	MUUTOS
Sweco Finland Oy Lemminkäisenkatu 34, 20520 TURKU		TKA	25011149	2161-7	
28.6.2024					

KUIVATUS

vas.
oik.

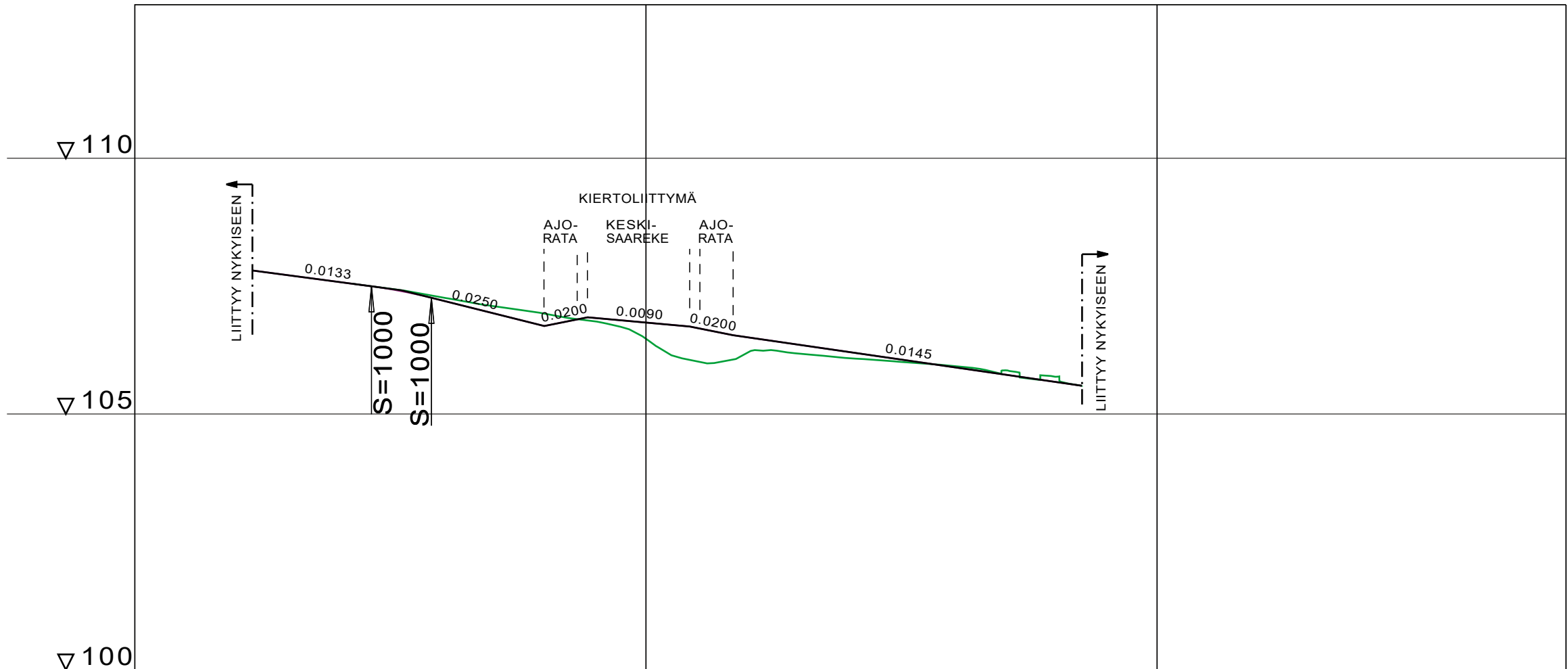

VESIJOHTO	LAEN KORKEUS PUTKEN MITAT, LAATU	
	PAALU	
HULEVESIVIAMÄRI	SISÄPOHJAN KORKEUS PUTKEN MITAT, LAATU	
	PAALU KAIVOVÄLI, KALTEVUUS	
JÄTEVESIVIAMÄRI	SISÄPOHJAN KORKEUS PUTKEN MITAT, LAATU	
	PAALU KAIVOVÄLI, KALTEVUUS	
PUTKIEN PERUSTAMISTAPA		
PÄÄLLYSRAKENNE		
MATKA		23.00, 23.30, 46.30, 11.72, 22.08, 80.10, 8.59, 19.95, 108.55, 8.59, 68.24, 185.29
KALTEVUUS / PYÖRISTYSSÄDE		-0.0133, 0.0250, -0.0250, 0.0200, -0.0090, 0.0200, -0.0145
TASAUSVIIVAN KORKEUS		107.71, 107.58, 107.44, 107.22, 106.97, 106.72, 106.88, 106.79, 106.68, 106.50, 106.35, 106.21, 106.06, 105.92, 105.77, 105.63, 105.56
MAANPINNAN KORKEUS		107.45, 107.28, 107.11, 106.96, 106.81, 106.47, 106.03, 106.21, 106.18, 106.09, 106.02, 105.94, 105.85, 105.73, 105.56
PAALUTUS		0, 50, 100, 150, 200, 250
KAAREVUUS		R=220, R=150, R=136
AJORADAN SIVUKALTEVUUS		qv=0.030 qo=0.030

TYYPPIPOIKKILEIKKAUS
1:100

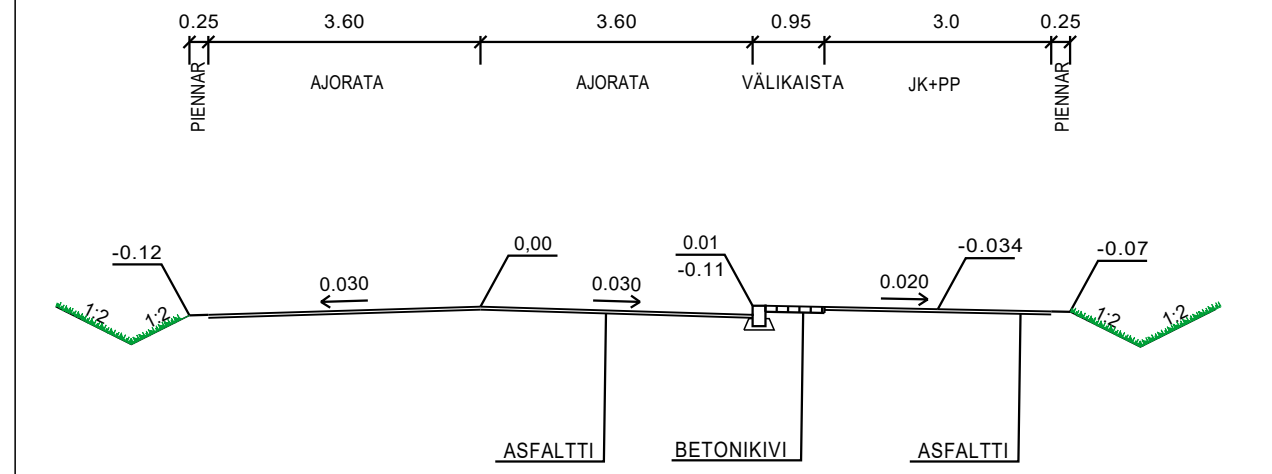

ehdotus

KOHTEN NIMI JA OSOITE		PIIRUSTUKSEN SISÄLTÖ		MITTAKAAVA	
PIRKKALAN KUNTA KILLONVAINIONTIE KATUSUUNNITELMA		Pituusleikkaus Tyyppipoikkileikkaus Linnakalliontie		1:1000/1:100 1:100	
SUUNN. fimina		TIEDOSTO			
TARK. fieron		Leikkauk_Killonvainiontie.dwg			
HYV. fieron		SUUNN.ALA	TYÖ N:O	PIIR N:O	MUUTOS
Sweco Finland Oy Lemminkäisenkatu 34, 20520 TURKU		TKA	25011149	2161-8	
28.6.2024					

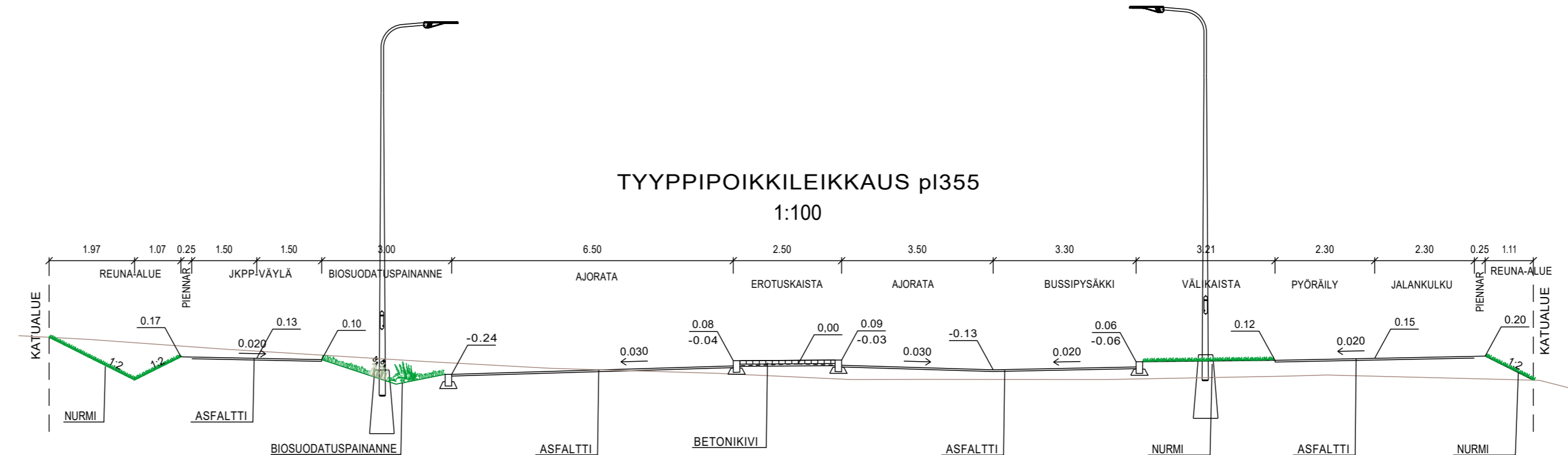
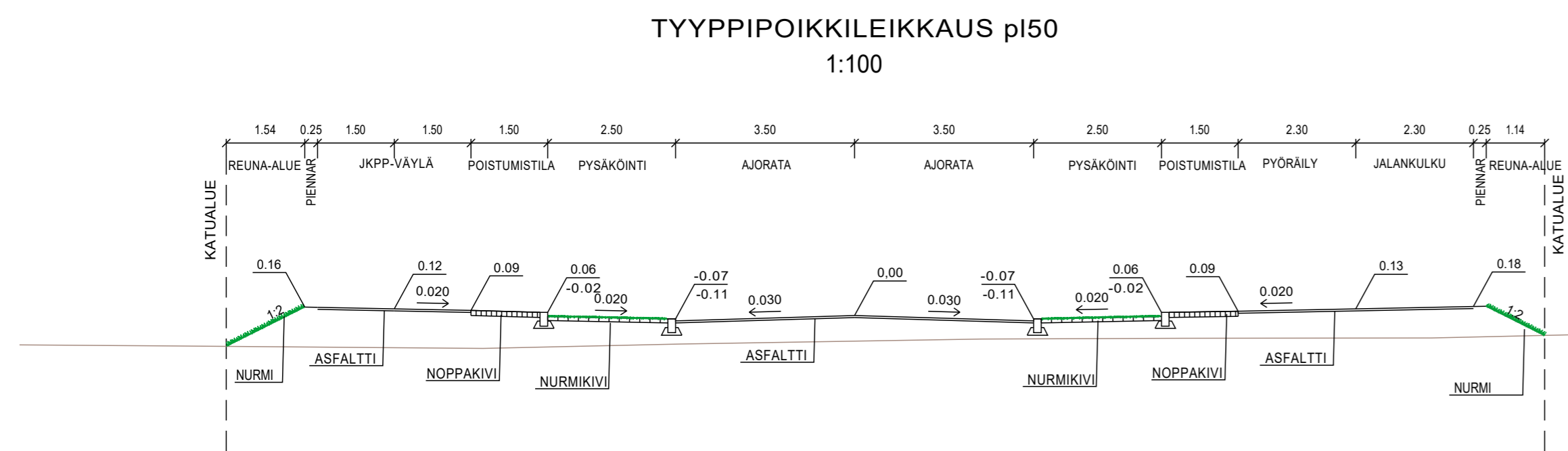
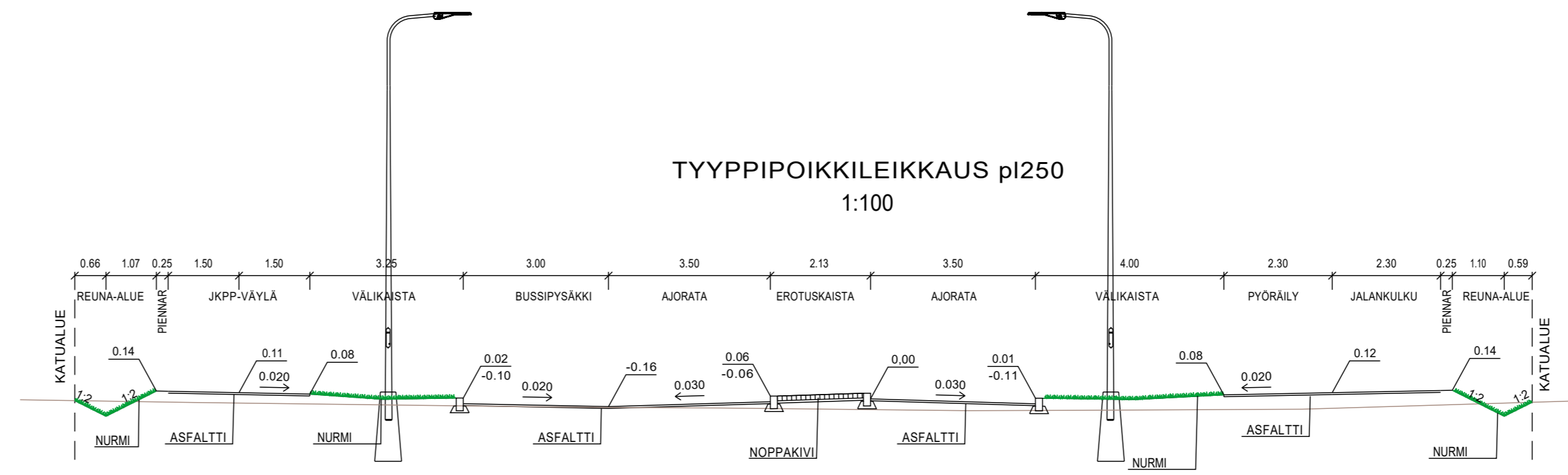
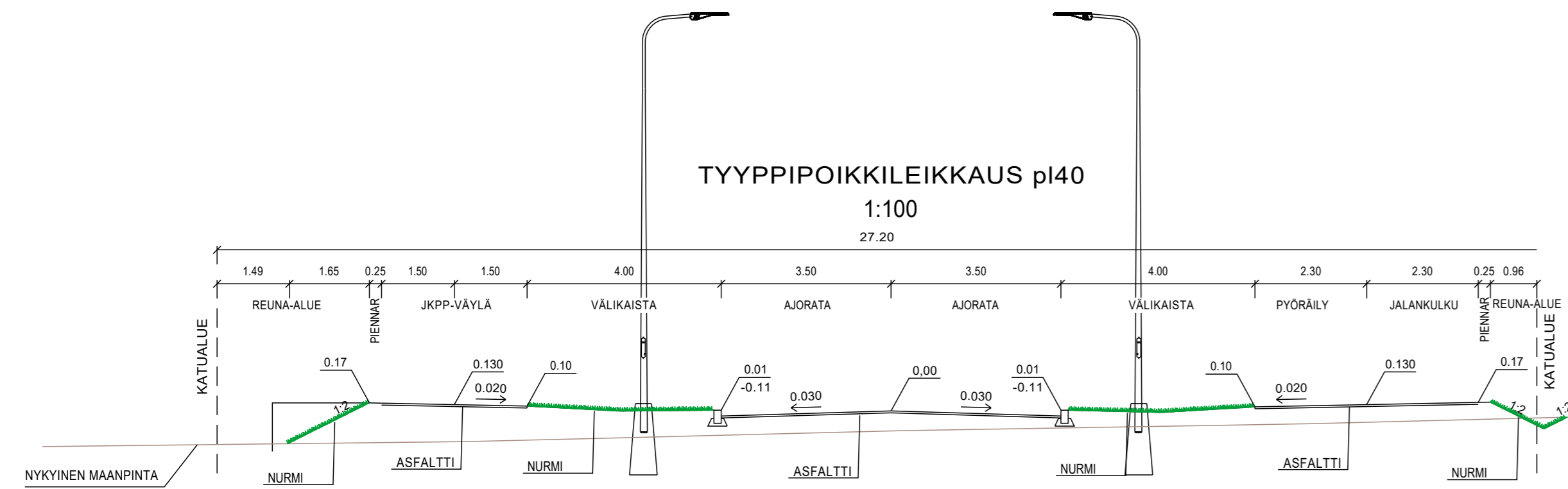

ehdotus

KOHTEEN NIMI JA OSOITE PIRKKALAN KUNTA KILLONVAINIONTIE KATUSUUNNITELMA		PIIRUSTUKSEN SISÄLTÖ Tyypipoikkileikkaukset Killonvainiontie		MITTAKAAVA 1:100	
 Sweco Finland Oy Lemminkäisenkatu 34, 20520 TURKU		SUUNN. finna	TIEDOSTO Leikkauk_Killonvainiontie.dwg		
TARK. fieron	SUUNN. ALA TKA	TYÖ N:O 25011149	PIIR N:O 2161-9	MUUTOS	
HYV. fieron	28.6.2024				

TYYPPIPOIKKILEIKKAUS
1:100

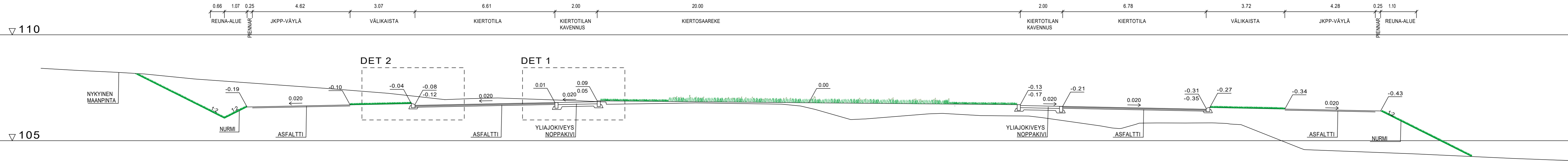

DET 2

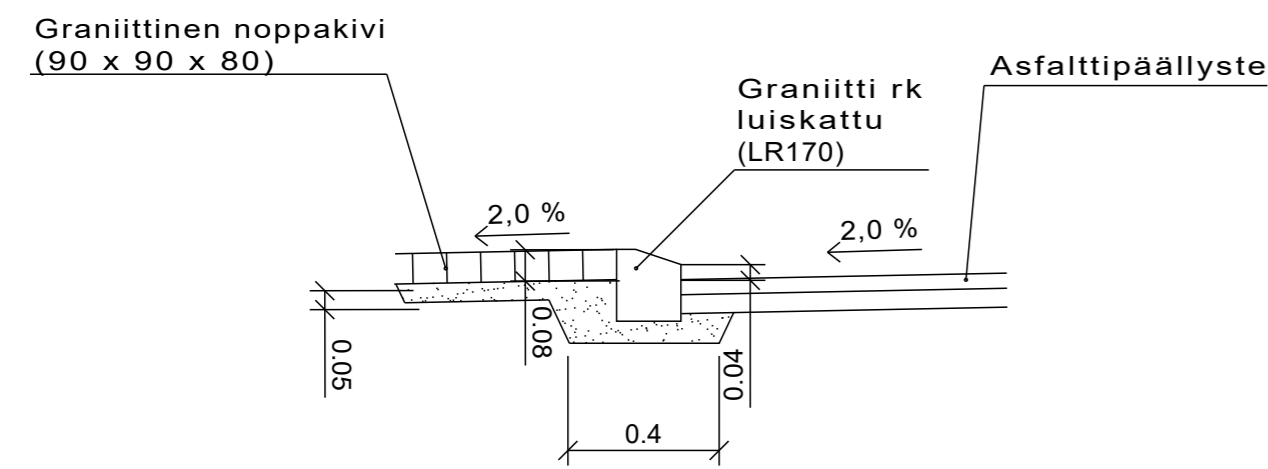

DET 1

KIERTOTILAN KAVENNUKSEN
JA YLIAJOKIVEYKSEN LEIKKAUS (1:20)

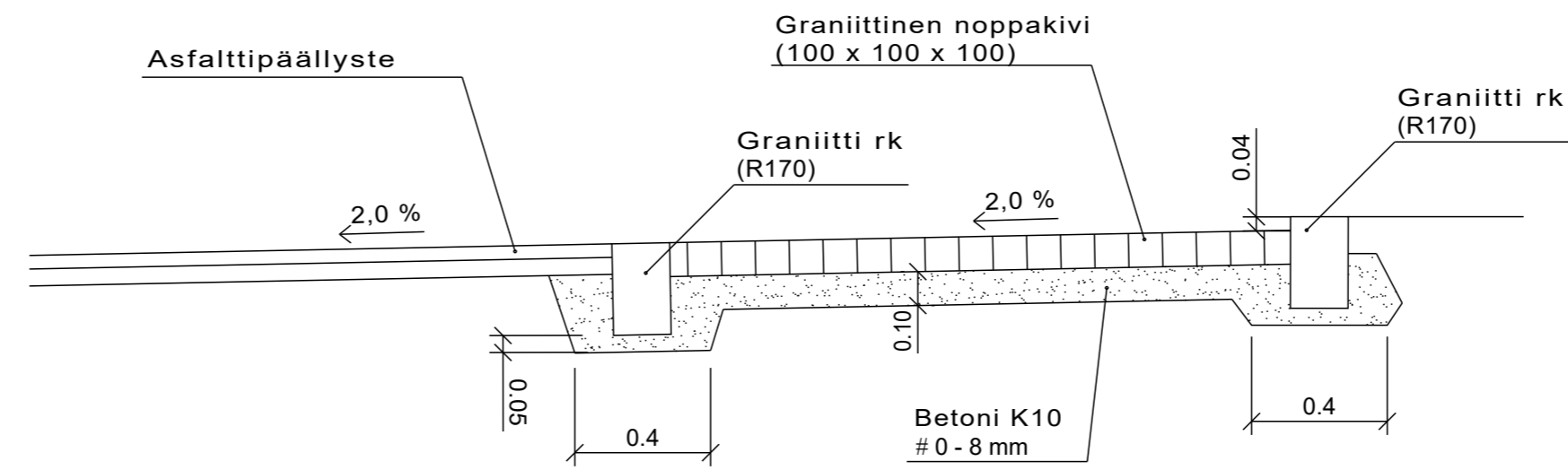

ehdotus

KOHTEEN NIMI JA OSOITE		PIIRUSTUKSEN SISÄLTÖ		MITTAKAAVA	
PIRKKALAN KUNTA KILLONVAINIONTIE KATUSUUNNITELMA		Tyypipoikkileikkaus Kiertoliittymä		1:100	
SUUNN. finna		TIEDOSTO			
TARK. fieron		Leikkauk_Killonvainiontie.dwg			
HYV. fieron		SUUNN. ALA	TYÖ N:O	PIIR. N:O	MUUTOS
28.6.2024		TKA	25011149	2161-10	
Sweco Finland Oy Lemminkäisenkatu 34, 20520 TURKU					

