

015 Killo

Ehdotusvaihe ETRS-GK24 KORTTEIN NÄKÄ OSOITE PIRKKAAN KUNTA KILLOAINIONTIE KATUSUUNNITELMA		Koko- ja mittakaava N2000 PIIRUSTUKSEN OSAT TO Yleiskartta MITTAKAAVA 1:1000	
SWECO		Suunnittelija Tarkastaja Piirustaja Suunnittelija	YHDISTYS 2501149, Asennusohje.dwg SUUNNITTELU TTYO PIRKKAAN 28.6.2024 TKA 25011149 2161-1

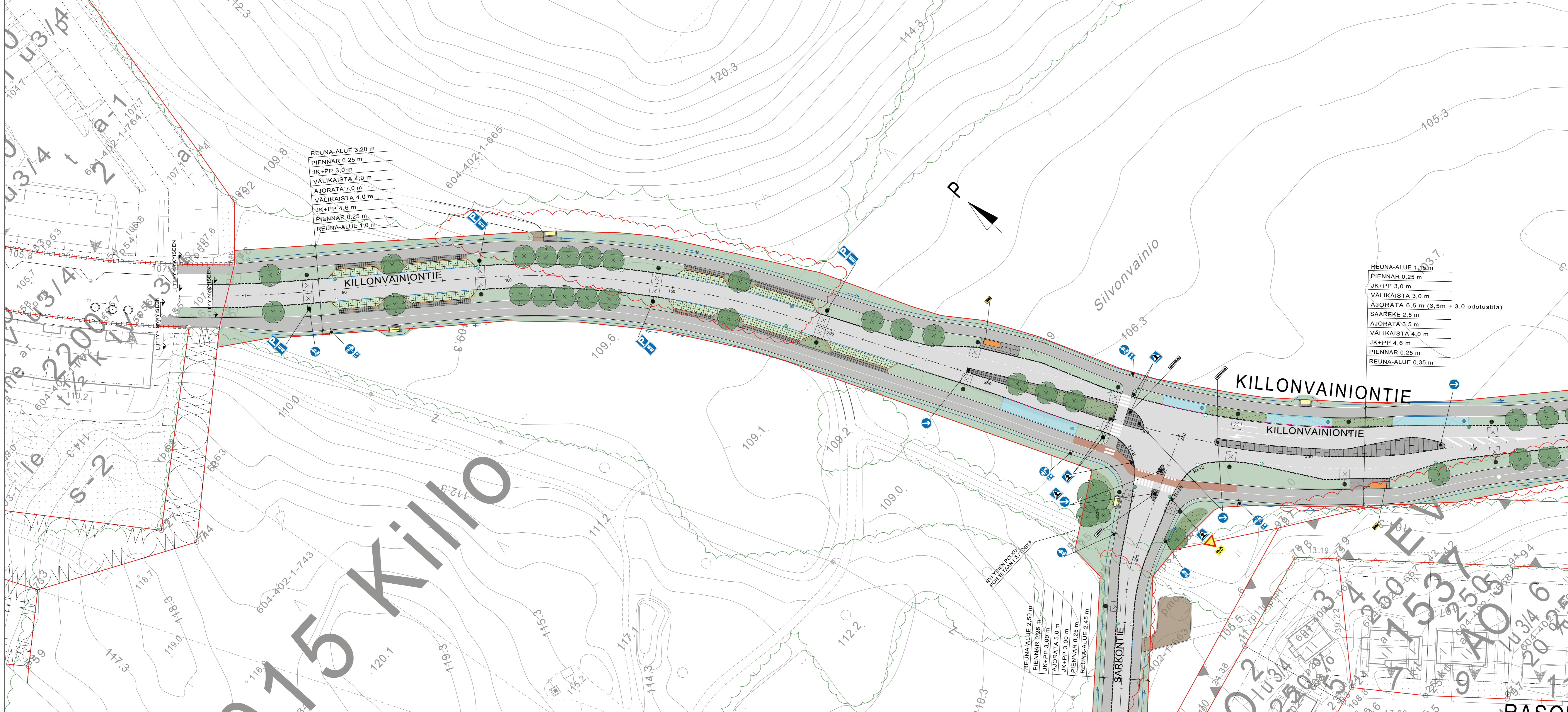

REUNA-ALUE 3,20 m
 PIENNAR 0,25 m
 JK+PP 3,0 m
 VÄLIKAISTA 4,0 m
 AJORATA 7,0 m
 VÄLIKAISTA 4,0 m
 JK+PP 4,6 m
 PIENNAR 0,25 m
 REUNA-ALUE 1,0 m

REUNA-ALUE 1,15 m
 PIENNAR 0,25 m
 JK+PP 3,0 m
 VÄLIKAISTA 3,0 m
 AJORATA 6,5 m (3,5m + 3,0 odotustila)
 SAAREKE 2,5 m
 AJORATA 3,5 m
 VÄLIKAISTA 4,0 m
 JK+PP 4,6 m
 PIENNAR 0,25 m
 REUNA-ALUE 0,35 m

REUNA-ALUE 2,50 m
 PIENNAR 0,25 m
 JK+PP 3,00 m
 AJORATA 5,0 m
 JK+PP 3,00 m
 PIENNAR 0,25 m
 REUNA-ALUE 2,45 m

- SÄILYTETTÄVÄ PUUSTO/ KASVILLISUUS
- POISTETTAVA PUUSTO/ KASVILLISUUS
- ASFALTTI, AJORATA
- ASFALTTI, JKPP
- ASFALTTI, JKPP, PUNAINEN
- BETONIKIVI
- NURMIKIVI, HARMAA
- NOPPAKIVI, HARMAA
- NURMI
- NIITTY
- BIOSUODATUSPAINANNE
- KIVITUHKA
- ISTUTETTAVA PUU
- ISTUTETTAVA PENSASALUE
- GRANIITTIREUNAKIVI, H: 12 cm PÄÄLLYSTEEN PINNASTA
- GRANIITTIREUNAKIVI, H: 8 cm PÄÄLLYSTEEN PINNASTA
- GRANIITTIREUNAKIVI, H: 4 cm PÄÄLLYSTEEN PINNASTA
- GRANIITTIREUNAKIVI, H: 0 cm PÄÄLLYSTEEN PINNASTA
- AVO-OJA, VIRTAUSSUUNTA
- SUUNNITELTU HULEVESIKAIVO
- UUSI VALAISINPVLVÄS
- LEVÄHDYSPAIKKOJEN PUISTOPENKKI

Koronaohjelmaselitys EPRS-GK24		Koronaohjelmaselitys N2004	
KOHTEEN NIMI JA OSOITE PIRKALAN KUNTA KILLONVAINIONTIE KATUSUUNNITELMA		PIIRUSTUKSEN SIIRÄLTO Asemapiirustus Killonvainiontie plv 0-400	
SUUNNITTELIJA SWECO		MITTAKAIVA 1:500	
TIEDOSTO 25011149_Asemapiirustus.dwg		PIIR NO	MUUTOS
SUUNNITTELIJA TARK fiiron	TYÖ N:o TKA	25011149	2161-2
PIV fiiron	28.06.2024		

15 KIILLO

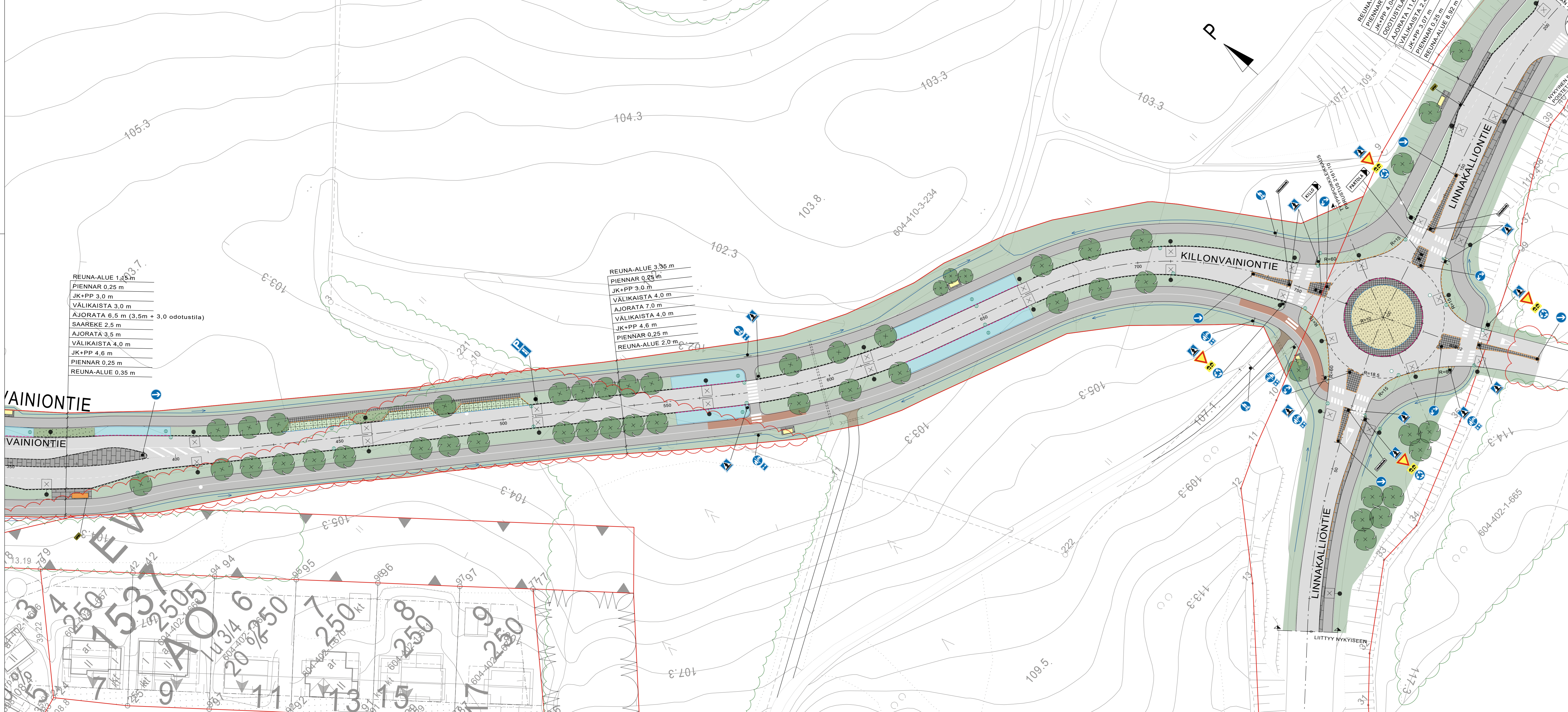

REUNA-ALUE 1,45 m
PIENNAR 0,25 m
JK+PP 3,0 m
VÄLIKAISTA 3,0 m
ÄJORAATA 6,5 m (3,5 m + 3,0 odotustila)
SAAREKE 2,5 m
AJORATA 3,5 m
VÄLIKAISTA 4,0 m
JK+PP 4,6 m
PIENNAR 0,25 m
REUNA-ALUE 0,35 m

REUNA-ALUE 3,35 m
PIENNAR 0,25 m
JK+PP 3,0 m
VÄLIKAISTA 4,0 m
AJORATA 7,0 m
VÄLIKAISTA 4,0 m
JK+PP 4,6 m
PIENNAR 0,25 m
REUNA-ALUE 2,0 m

- SAILYTTETTÄVÄ PUUSTO/ KASVILLISUUS
- POISTETTAVA PUUSTO/ KASVILLISUUS
- ASFALTTI, AJORATA
- ASFALTTI, JKPP
- ASFALTTI, JKPP, PUNAINEN
- BETONIKIVI
- NURMIKIVI, HARMAA
- NOPPAKIVI, HARMAA
- NURMI
- NIITTY
- BIOSUODATUSPAINANNE
- KIVITUHKA
- ISTUTETTAVA PUU
- ISTUTETTAVA PENSASALUE
- GRANIITTIREUNAKIVI, H: 12 cm PÄÄLLYSTEEN PINNASTA
- GRANIITTIREUNAKIVI, H: 8 cm PÄÄLLYSTEEN PINNASTA
- GRANIITTIREUNAKIVI, H: 4 cm PÄÄLLYSTEEN PINNASTA
- GRANIITTIREUNAKIVI, H: 0 cm PÄÄLLYSTEEN PINNASTA
- AVO-OJA, VIRTAAUSSUUNTA
- SUUNNITELTU HULEVESIKAIVO
- UUSI VALAISINPVLVÄS
- LEVÄHDYSPAIKKOJEN PUUSTOPENKKI

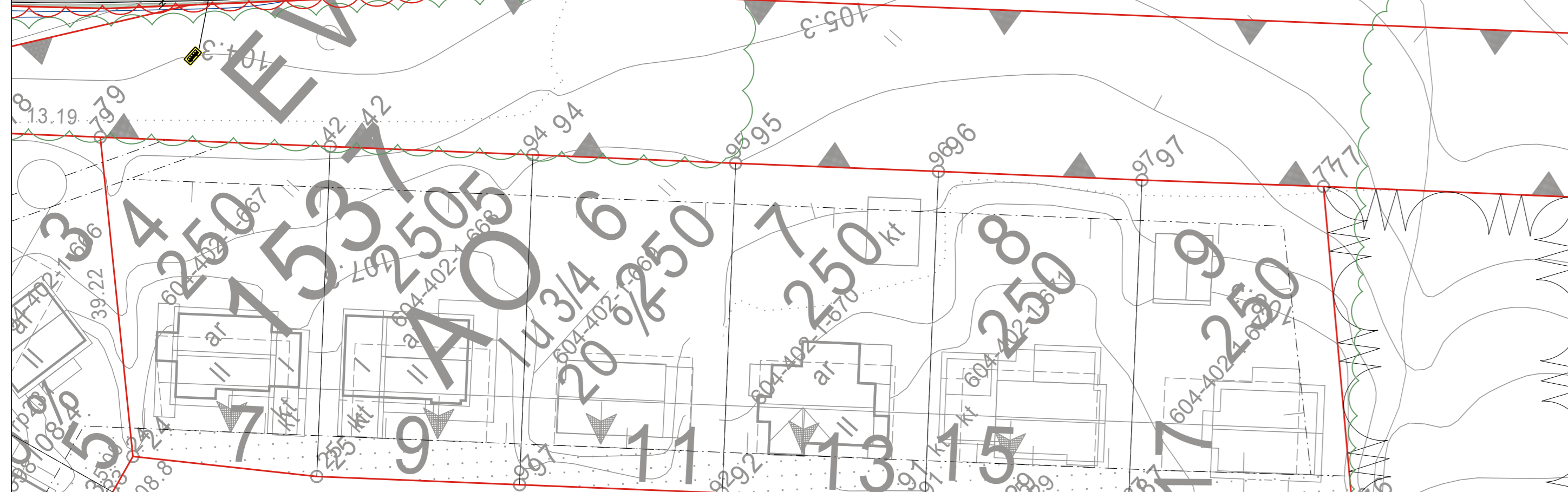



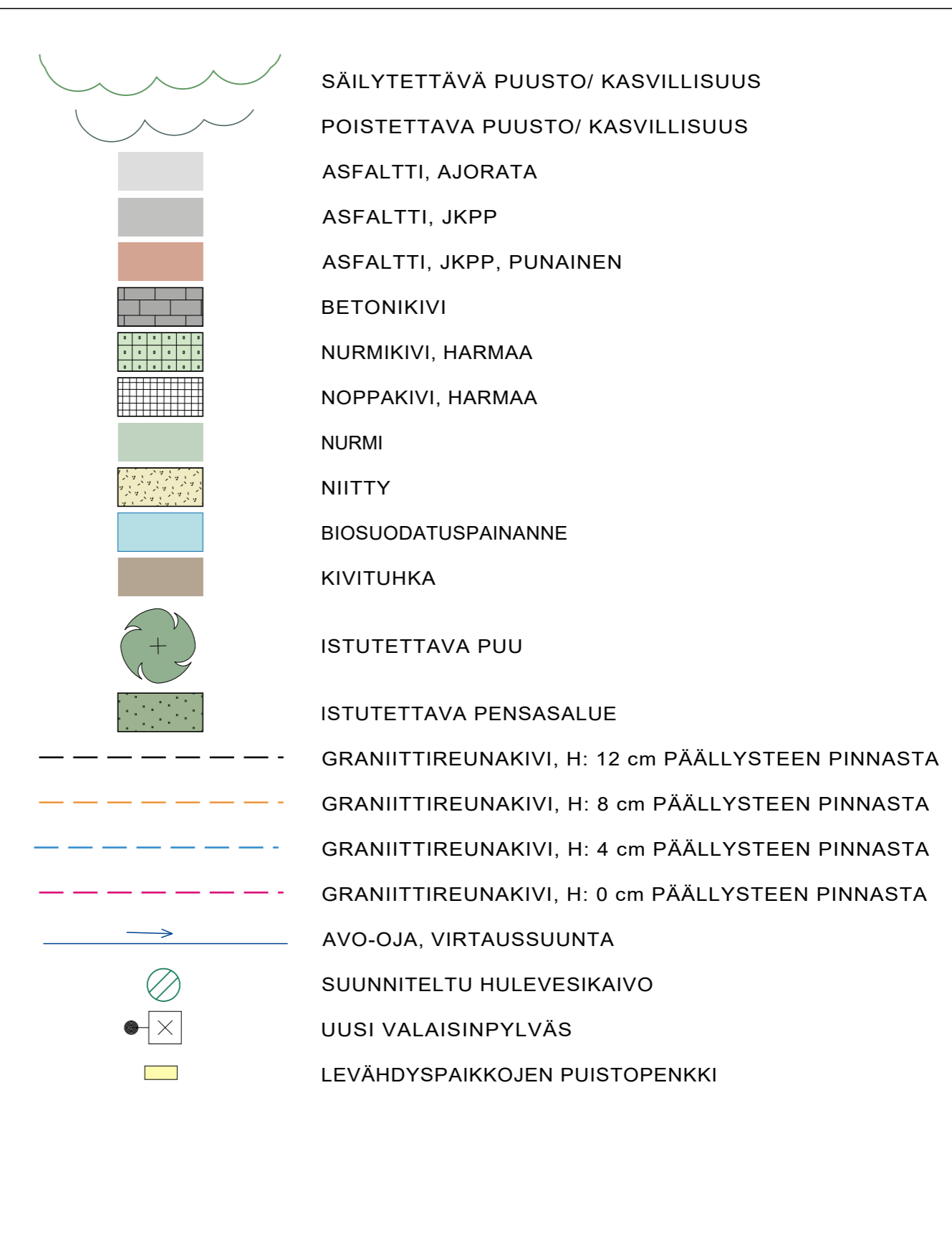
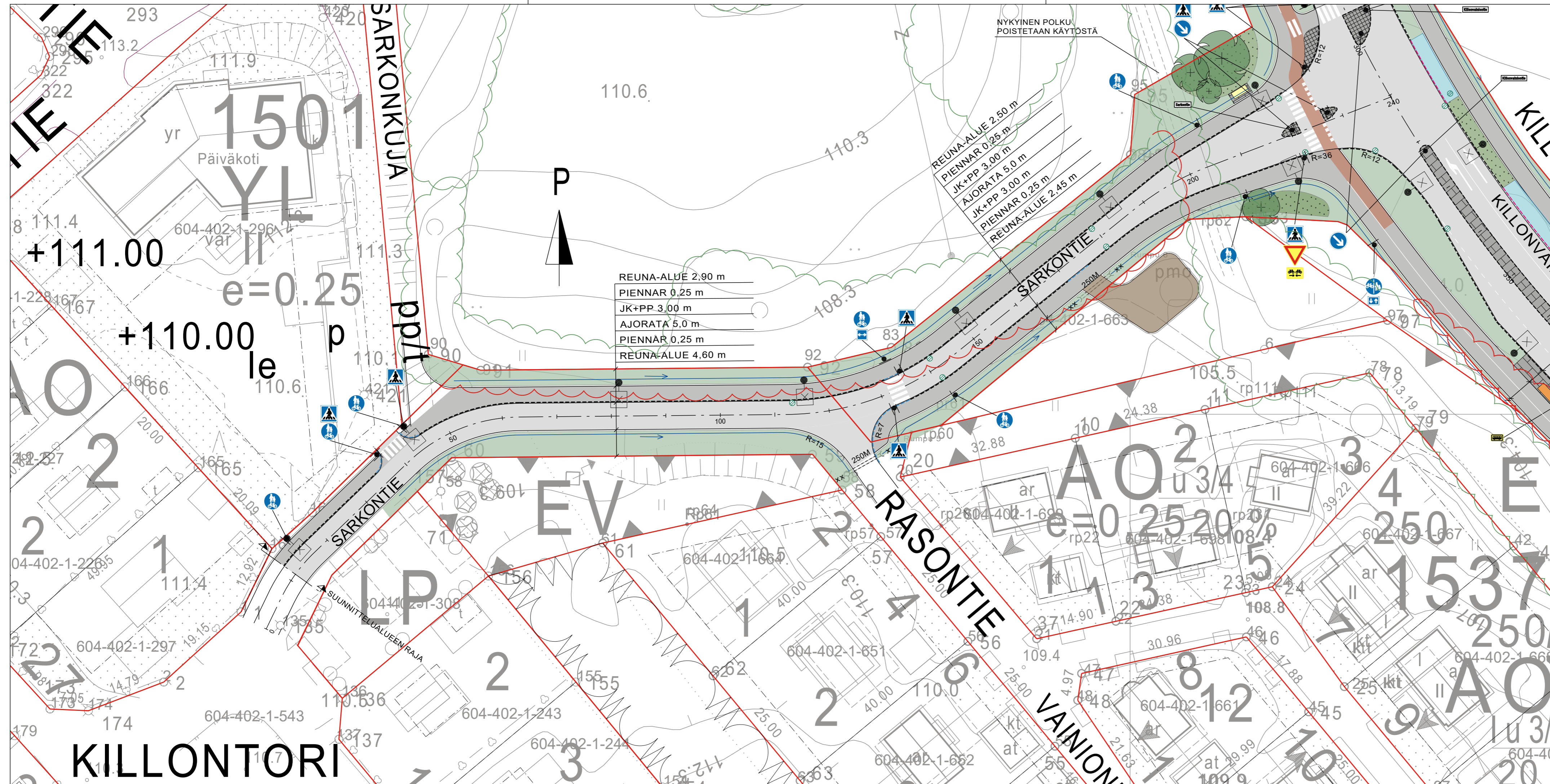



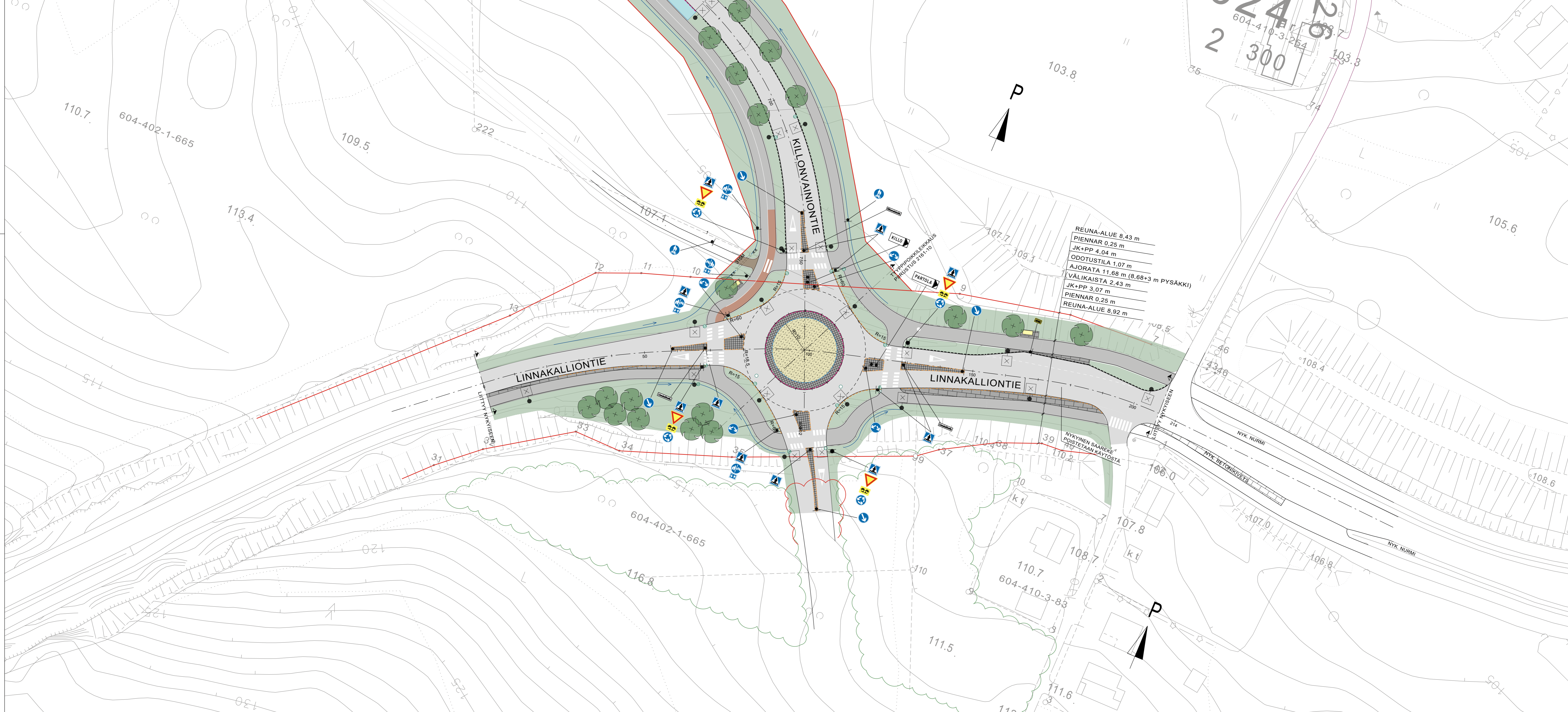





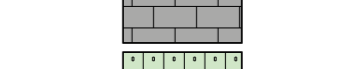

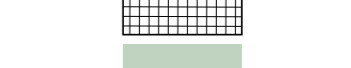

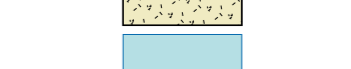

Koronaohjelma EPRS-GK24	Koronaohjelma N2004	MITTAKAIVA	
KOHTEEN NIMI JA OSOITE PIRKKALAN KUNTA KILLONVAINIONTIE KATUSUUNNITELMA		Asemapiirustus Killonvainiontie plv 400-800 1:500	
SWECO Sweco Finland Oy Lemminkäisenkatu 34, 20520 TURKU	SUUNNITTELIJA TARK PIRKKALAN KUNTA	TIEDOSTO 25011149_Asemapiirustus.dwg	PIIRIN NIMI 25011149
	SUUNNITTELIJA TARK PIRKKALAN KUNTA	TUOTO 7.5.2024	MUUTOS 2161-3

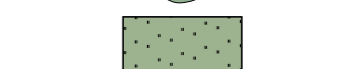
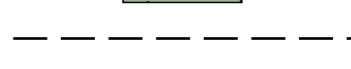

Koordinaattijärjestelmä ETRS-GK24		Korkeusjärjestelmä N2000		
KOHTEEN NIMI JA OSOITE PIRKKALAN KUNTA KILLONVAINIONTIE KATUSUUNNITELMA		PIIRUSTUKSEN SISÄLTÖ Asemapiirustus Sarkontie		MITTAKAAVA 1:500
SWECO 	SUUNN. fimina	TIEDOSTO 25011149_Asemapiirustus.dwg		
	TARK. fieron	SUUNN.ALA	TYÖ N:O	PIIR N:O
Sweco Finland Oy Lemminkäisenkatu 34, 20520 TURKU	7.5.2024	TKA	25011149	2161-4

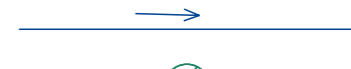

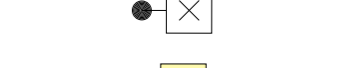
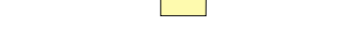
-  SÄILYTETTÄVÄ PUUSTO/ KASVILLISUUS
-  POISTETTAVA PUUSTO/ KASVILLISUUS
-  ASFALTTI, AJORATA
-  ASFALTTI, JKPP
-  ASFALTTI, JKPP, PUNAINEN
-  BETONIKIVI
-  NURMIKIVI, HARMAA
-  NOPPAKIVI, HARMAA
-  NURMI
-  NIITTY
-  BIOSUODATUSPAINANNE
-  KIVITUHKA
-  ISTUTETTAVA PUU
-  ISTUTETTAVA PENSASALUE
-  GRANIIITIREUNAKIVI, H: 12 cm PÄÄLLYSTEEN PINNASTA
-  GRANIIITIREUNAKIVI, H: 8 cm PÄÄLLYSTEEN PINNASTA
-  GRANIIITIREUNAKIVI, H: 4 cm PÄÄLLYSTEEN PINNASTA
-  GRANIIITIREUNAKIVI, H: 0 cm PÄÄLLYSTEEN PINNASTA
-  AVO-OJA, VIRTAUSSUUNTA
-  SUUNNITELTU HULEVESIKAIVO
-  UUSI VALAISINPYLVÄS
-  LEVÄHDYSPAIKKOJEN PUISTOPENKKI

REUNA-ALUE 8,43 m
 PIENNAR 0,25 m
 JK+PP 4,04 m
 ODOTUSTILA 1,07 m
 AJORATA 11,68 m (8,68+3 m PYSÄKKI)
 VÄLIKAISTA 2,43 m
 JK+PP 3,07 m
 PIENNAR 0,25 m
 REUNA-ALUE 8,92 m

NYKYISEN SAAREKKEEN
 KÄYTTÖÄ
 KÄYTTÖÄ

Käsittelyjärjestelmä ETRS-GK24		Käsittelyjärjestelmä NZSD	
KOHTEEN NIMI JA OSOITE PIRKKALAN KUNTA KILLONVAINIONTIE KATUSUUNNITELMA		PIRKKAUSKUNNAN SIÄLTÖ Asemapiirustus Linnakalliontie MITTAKAAVA 1:500	
	SUUNNITTELIJA TARKASTAJA HYV. TARKASTAJA	TIEDOSTO 25011149_Asemapiirustus.dwg	PIRK. NO 25011149
	SWECO Finland Oy Lemminkäisenkatu 34, 20520 TURKU	7.5.2024	TKA

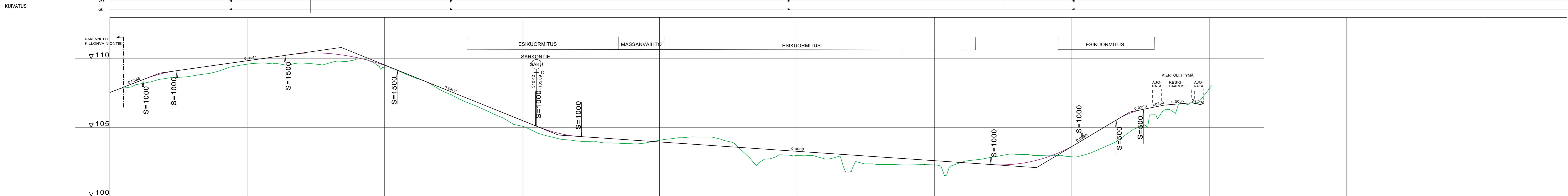

VESIJOHTO	LAEN KORKEUS PUTKEN MITAT, LAATU	
SADEVESIVIEMÄRI	PAALU SISÄPOHJAN KORKEUS PUTKEN MITAT, LAATU	
JÄTEVESIVIEMÄRI	PAALU KAIVOVÄLI, KALTEVUUS SISÄPOHJAN KORKEUS PUTKEN MITAT, LAATU	
PUTKIEN PERUSTAMISTAPA		
PÄÄLLYSRAKENNE		
MATKA		0.00
KALTEVUUS / PYÖRISTYSSÄDE		24.22 0.0388
TASAVIIVAN KORKEUS		107.54
MAANPinnan KORKEUS		107.88
PAALUTUS		0
KAAREVUUS		R=350
AJORADAN SIVUKALTEVUUS		qv=0.030 qo=0.030

KOHTEEN NIMI JA OSOITE		PIIRUSTUKSEN SISÄLTÖ		MITTAKAAVA	
PIRKKALAN KUNTA KILLONVAINIONTIE KATUSUUNNITELMA		Pituusleikkaus Killonvainiontie		1:1000/1:100	
SUUNN. finima		TIEDOSTO			
TARK. fieron		Leikkauk_Killonvainiontie.dwg			
HYV. fieron		SUUNN.ALA	TYÖ N/O	PIR N/O	MUUTOS
Sweco Finland Oy Lemminkäisenkatu 34, 20520 TURKU		TKA	25011149	2161-6	

KUIVATUS

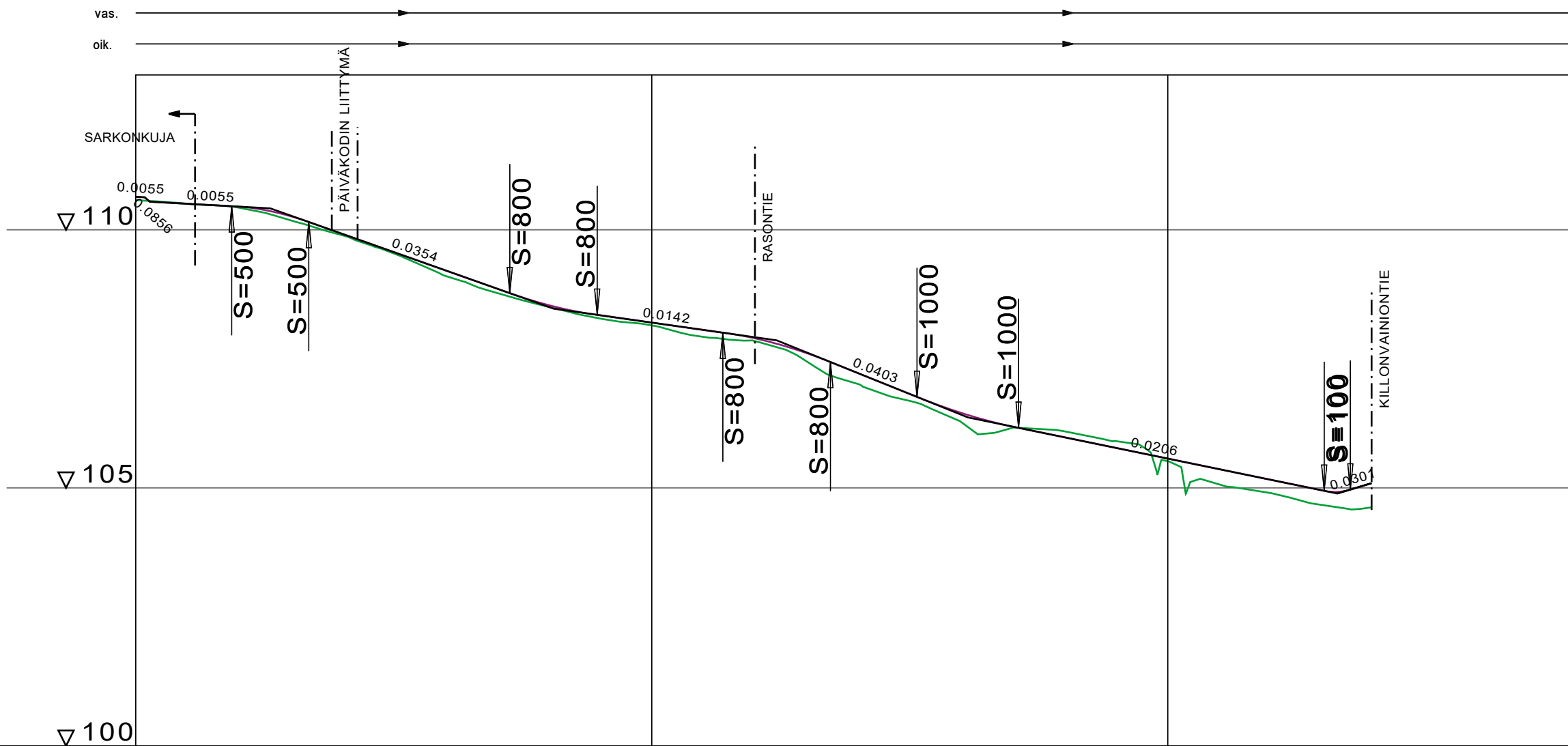

VESIJOHTO	LAEN KORKEUS PUTKEN MITAT, LAATU	
	PAALU	
HULEVESIVIAMÄRI	SISÄPOHJAN KORKEUS PUTKEN MITAT, LAATU	
	PAALU KAIVOVÄLI, KALTEVUUS	
JÄTEVESIVIAMÄRI	SISÄPOHJAN KORKEUS PUTKEN MITAT, LAATU	
	PAALU KAIVOVÄLI, KALTEVUUS	
PUTKIEN PERUSTAMISTAPA		
PÄÄLLYSRAKENNE		
MATKA		0.00 1.00 15.86 16.00 14.94 33.54 38.95 72.49 16.94 89.43 24.35 113.78 20.85 134.63 16.78 151.41 19.68 171.09 59.23 230.32 235.38 239.50
KALTEVUUS / PYÖRISTYSSÄDE		-0.0356 -0.0055 0.0354 S=500 -0.0354 0.0354 0.0142 S=800 -0.0403 S=800 0.0403 S=1000 -0.0206 S=100 0.030
TASAUSVIIVAN KORKEUS		110.64 110.50 110.45 110.26 109.92 109.57 109.21 108.86 108.54 108.34 108.20 108.06 107.89 107.61 107.22 106.82 106.45 106.19 105.98 105.77 105.52 105.36 105.15 104.95 104.62
MAANPINNAN KORKEUS		110.57 110.50 110.43 110.18 109.89 109.54 109.21 108.78 108.51 108.28 108.15 107.92 107.84 107.45 107.01 106.68 106.27 106.16 106.09 105.90 105.52 105.36 104.90 104.67 104.62
PAALUTUS		0 39 50 100 150 200 250
KAAREVUUS		R=39 R=30 R=50
AJORADAN SIVUKALTEVUUS		qv=0.030 qo=0.030

TYYPPIPOIKKILEIKKAUS p1v 0-120

1:100

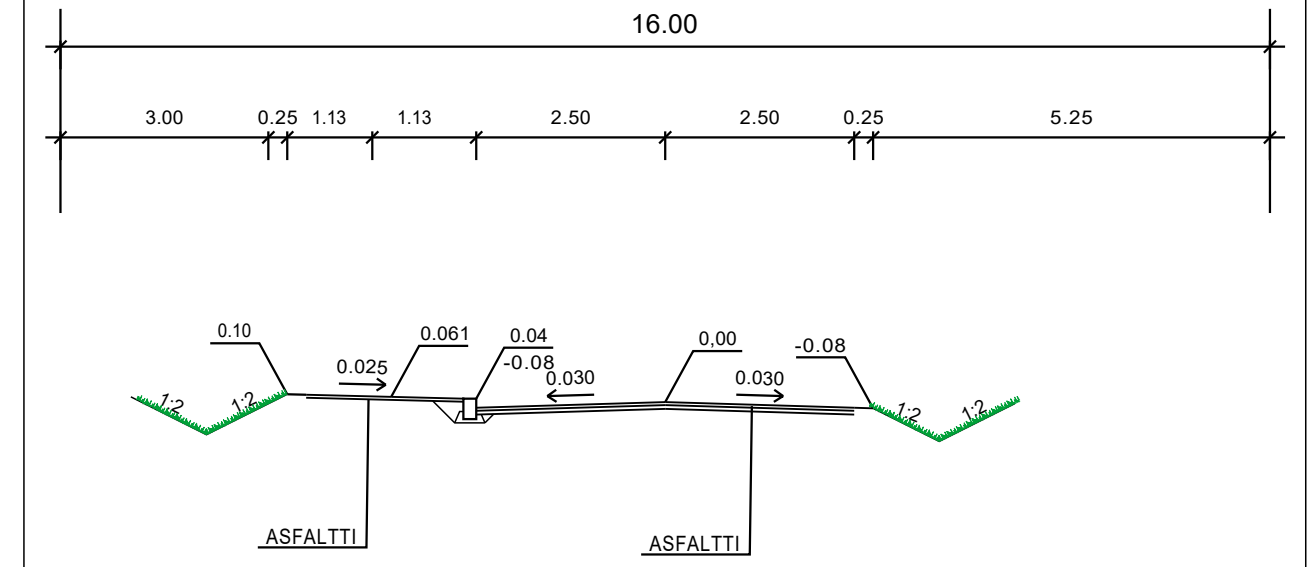

TYYPPIPOIKKILEIKKAUS p1v 120-240

1:100

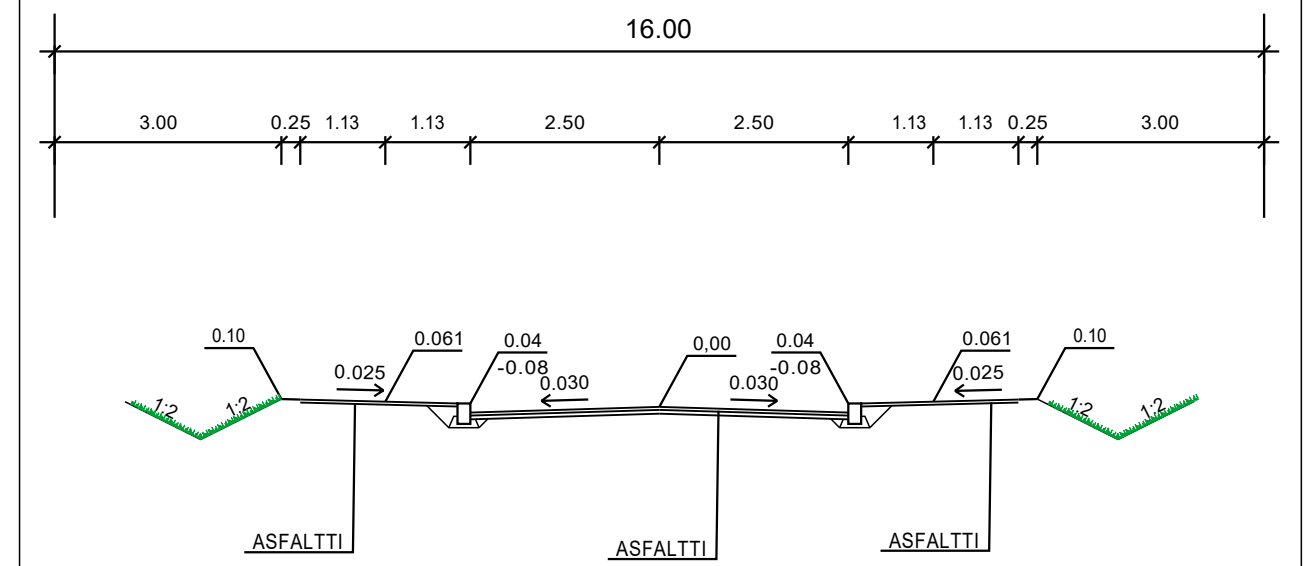

KOHTeen NIMI JA OSOITE		PIIRUSTUKSEN SISÄLTÖ		MITTAKAAVA	
PIRKKALAN KUNTA KILLONVAINIONTIE KATUSUUNNITELMA		Pituusleikkaus Tyyppipoikkileikkaus Sarkontie		1:1000/1:100 1:100	
SUUNN. fimina		TIEDOSTO			
TARK. fieron		Leikkauk_Killonvainiontie.dwg			
HYV. fieron		SUUNN.ALA	TYÖ N:O	PIIR N:O	MUUTOS
Sweco Finland Oy Lemminkäisenkatu 34, 20520 TURKU		TKA	25011149	2161-7	
28.6.2024					



KUIVATUS

vas.
oik.

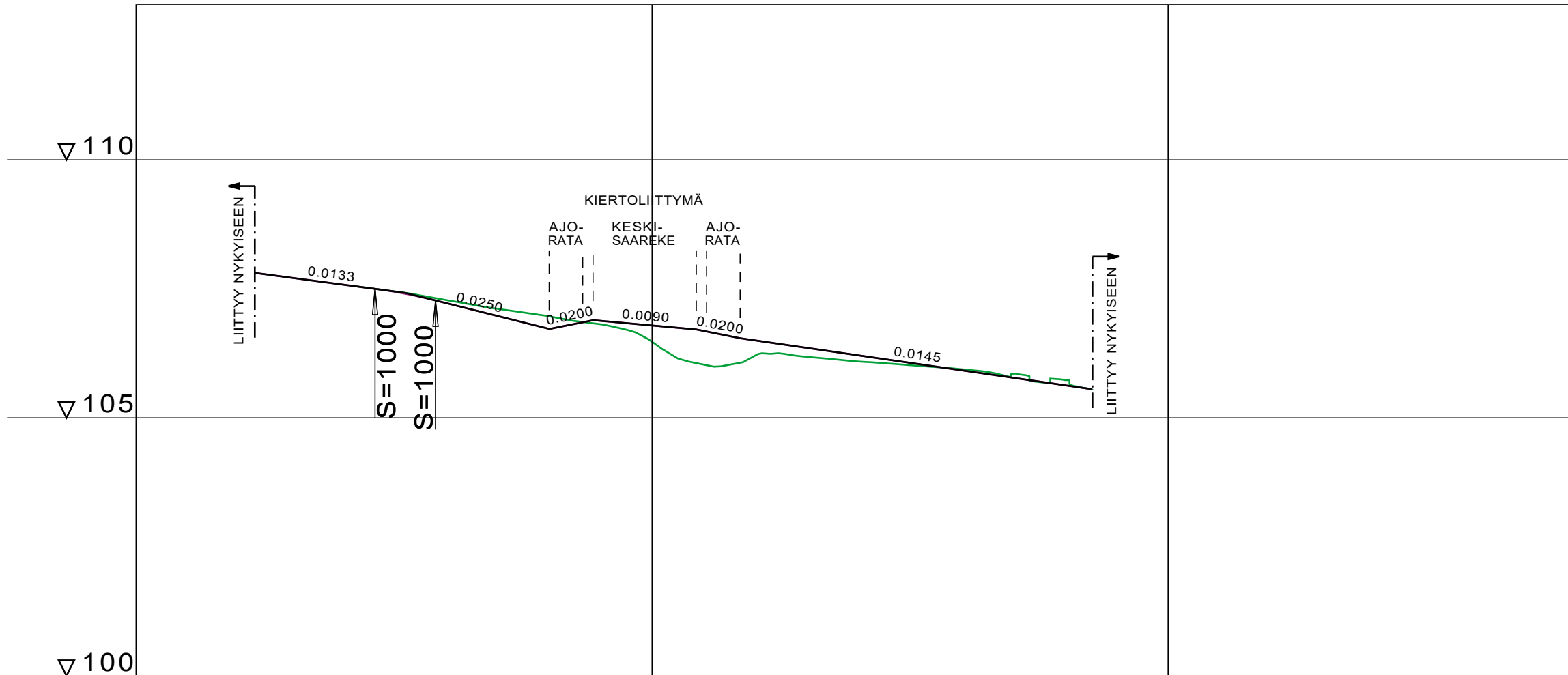

VESIJOHTO	LAEN KORKEUS PUTKEN MITAT, LAATU	
	PAALU	
HULEVESIVIAMÄRI	SISÄPOHJAN KORKEUS PUTKEN MITAT, LAATU	
	PAALU KAIVOVÄLI, KALTEVUUS	
JÄTEVESIVIAMÄRI	SISÄPOHJAN KORKEUS PUTKEN MITAT, LAATU	
	PAALU KAIVOVÄLI, KALTEVUUS	
PUTKIEN PERUSTAMISTAPA		
PÄÄLLYSRAKENNE		
MATKA		23.00, 23.30, 46.30, 11.72, 22.08, 80.10, 8.59, 19.95, 108.55, 8.59, 68.24, 185.29
KALTEVUUS / PYÖRISTYSSÄDE		-0.0133, 0.0250, -0.0250, 0.0200, -0.0090, 0.0200, -0.0145
TASAUSVIVAN KORKEUS		107.71, 107.58, 107.44, 107.22, 106.97, 106.72, 106.88, 106.79, 106.68, 106.50, 106.35, 106.21, 106.06, 105.92, 105.77, 105.63, 105.56
MAANPINNAN KORKEUS		107.45, 107.28, 107.11, 106.96, 106.81, 106.47, 106.03, 106.21, 106.18, 106.09, 106.02, 105.94, 105.85, 105.73, 105.56
PAALUTUS		0, 50, 100, 150, 200, 250
KAAREVUUS		R=220, R=150, R=136
AJORADAN SIVUKALTEVUUS		qv=0.030 qo=0.030

TYYPPIPOIKKILEIKKAUS
1:100

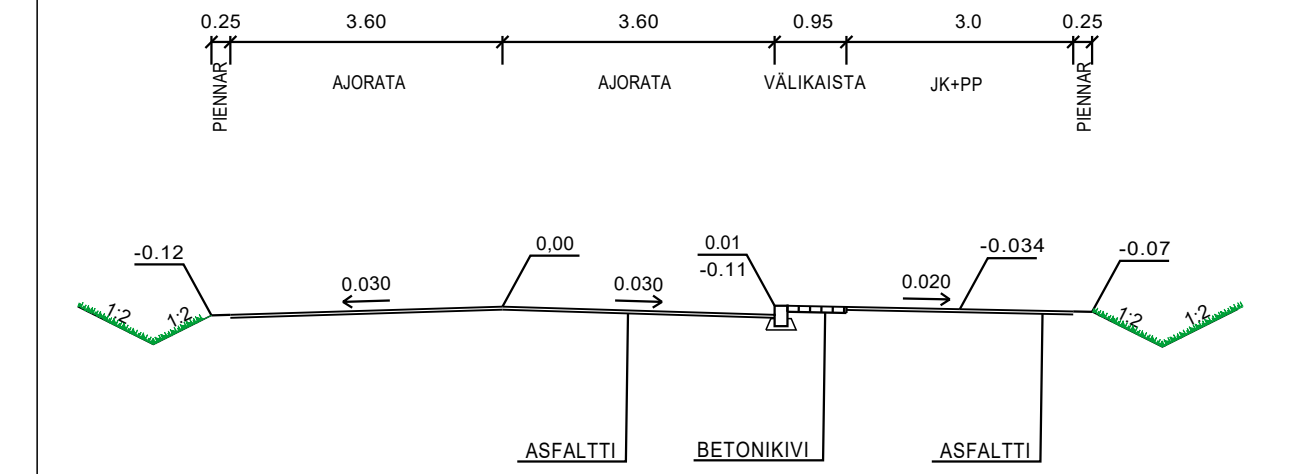

KOHTEN NIMI JA OSOITE		PIIRUSTUKSEN SISÄLTÖ		MITTAKAAVA
PIRKKALAN KUNTA KILLONVAINIONTIE KATUSUUNNITELMA		Pituusleikkaus Tyyppipoikkileikkaus Linnakalliontie		1:1000/1:100 1:100
SUUNN. fimina		TIEDOSTO		
TARK. fieron		Leikkauk_Killonvainiontie.dwg		
HYV. fieron		SUUNN.ALA	TYÖ N:O	PIIR N:O
Sweco Finland Oy Lemminkäisenkatu 34, 20520 TURKU		TKA	25011149	2161-8
				MUUTOS



TYYPPIPOIKKILEIKKAUS
1:100

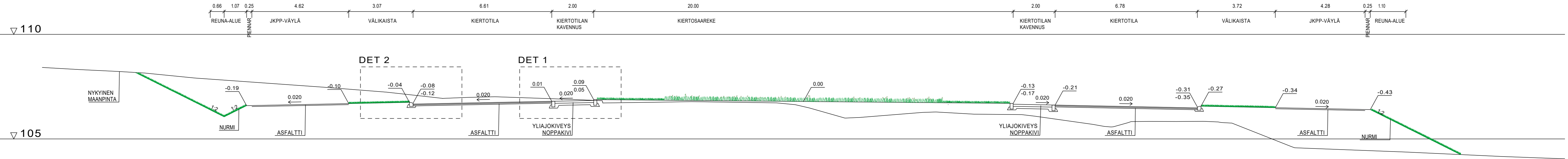

DET 2

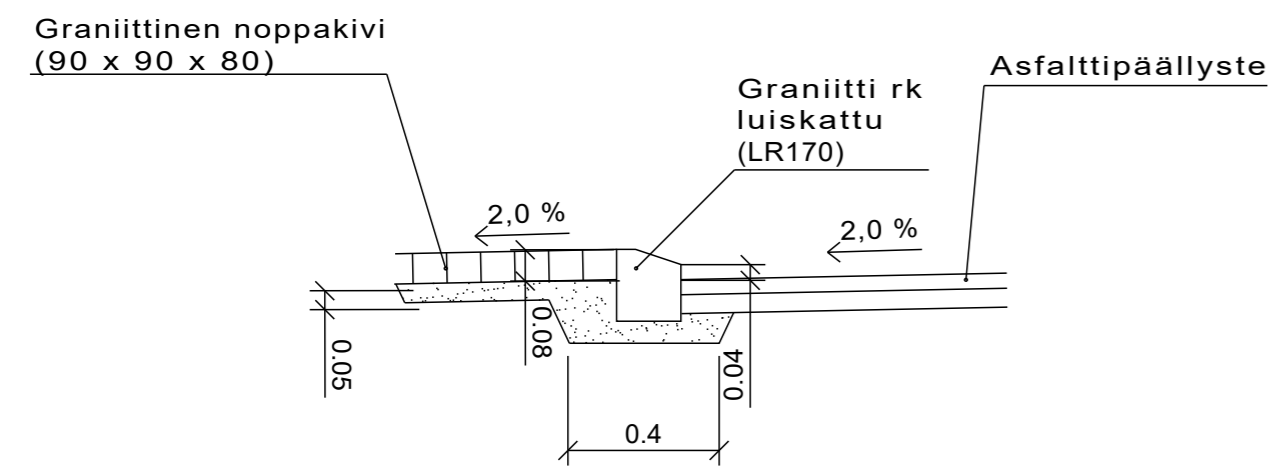

DET 1

KIERTOTILAN KAVENNUKSEN
JA YLIAJOKIVEYKSEN LEIKKAUS (1:20)

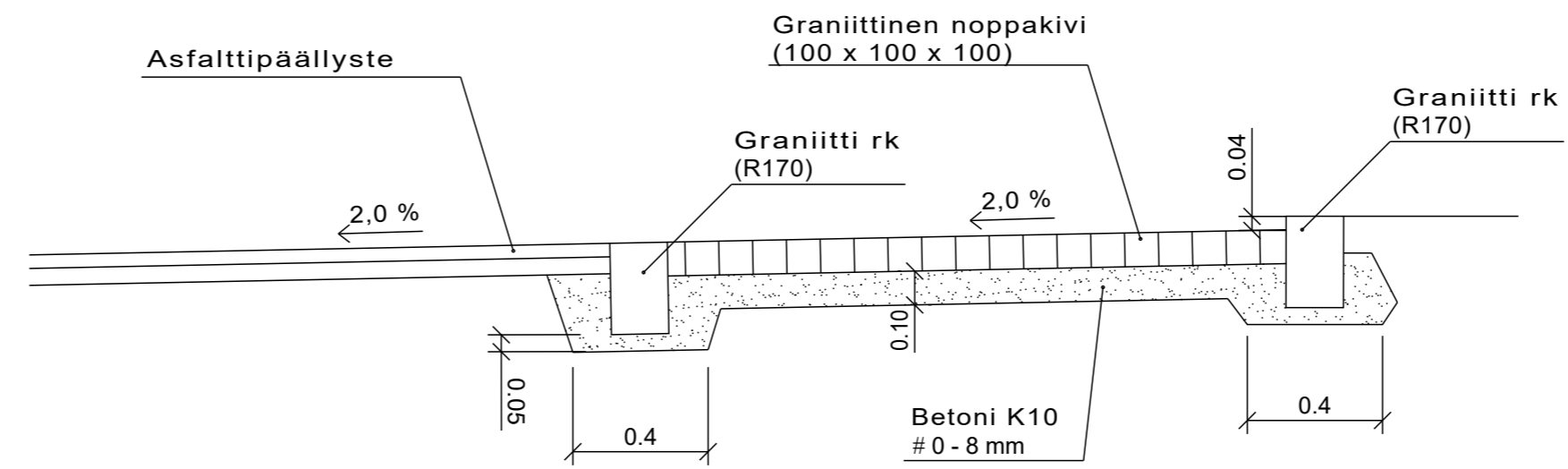

KOHTEEN NIMI JA OSOITE		PIIRUSTUKSEN SISÄLTÖ		MITTAKAAVA	
PIRKKALAN KUNTA KILLONVAINIONTIE KATUSUUNNITELMA		Tyypipoikkileikkaus Kiertoliittymä		1:100	
SUUNN. fina		TIEDOSTO			
TARK. fieron		Leikkauk_Killonvainiontie.dwg			
HYV. fieron		SUUNN.ALA	TYÖ N:O	PIIR N:O	MUUTOS
Sweco Finland Oy Lemminkäisenkatu 34, 20520 TURKU		28.6.2024	TKA	25011149	2161-10

